

BOMANN®

NÄHMASCHINE NM 6063 CB

Sewing Machine • Naaimachine • Machine à coudre
Máquina de coser • Macchina per cucire • Maszyna do szycia
Varrógép • Швейная машина • ماكينة خياطة



Bedienungsanleitung

Instruction Manual • Gebruiksaanwijzing • Mode d'emploi
Manual de instrucciones • Istruzioni per l'uso • Instrukcja obsługi/Gwarancja
Használati utasítás • Руководство по эксплуатации • دليل التعليمات

CE

Bedienungsanleitung.....	Seite	4	DEUTSCH
Instruction Manual.....	Page	11	ENGLISH
Gebruiksaanwijzing.....	Pagina	18	NETERLANDS
Mode d'emploi.....	Page	25	FRANÇAIS
Manual de instrucciones	Página	32	ESPAÑOL
Istruzioni per l'uso.....	Pagina	39	ITALIANO
Instrukcja obsługi.....	Strona	46	JĘZYK POLSKI
Használati utasítás	Oldal	54	MAGYARUL
Руководство по эксплуатации	стр.	61	РУССКИЙ
73 صفحة	دليل التعليمات		العربية

Übersicht der Bedienelemente

Overview of the Components • Overzicht van de bedieningselementen
Liste des différents éléments de commande • Indicación de los elementos de manejo
Elementi di comando • Przegląd elementów obsługi • A kezelőelemek áttekintése
Обзор деталей прибора • نظرة عامة على المكونات

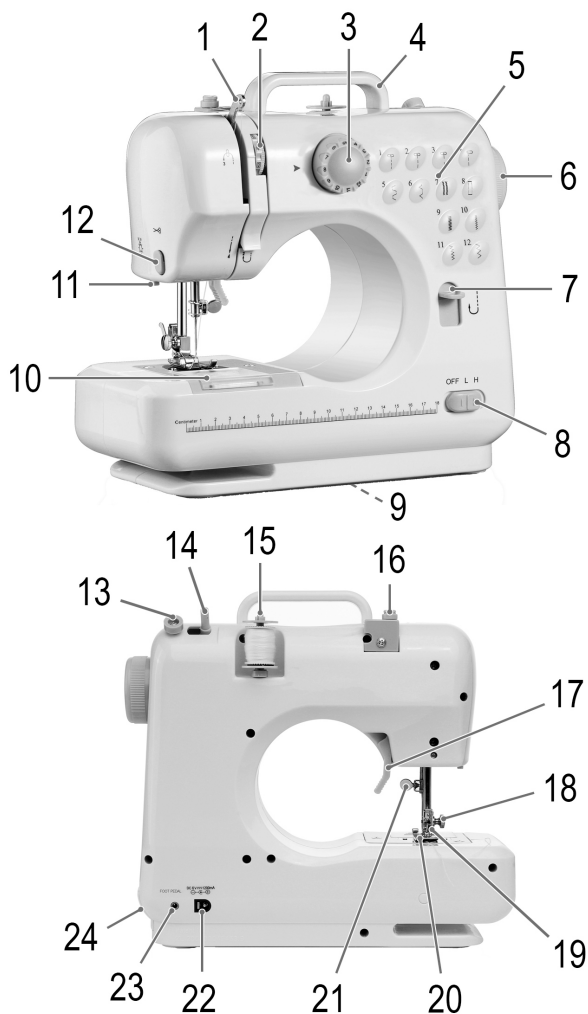

WICHTIG:

Lesen Sie unbedingt zuerst die separat beiliegenden Sicherheitshinweise.

Bedienungsanleitung

Vielen Dank, dass Sie sich für unser Produkt entschieden haben. Wir wünschen Ihnen viel Freude mit dem Gerät.

Lesen Sie vor Inbetriebnahme dieses Gerätes die Bedienungsanleitung und die separat beiliegenden Sicherheitshinweise sehr sorgfältig durch. Bewahren Sie diese Unterlagen inkl. Garantieschein, Kassenbon und nach Möglichkeit den Karton mit Innenverpackung gut auf. Falls Sie das Gerät an Dritte weitergeben, geben Sie auch immer alle dazugehörigen Unterlagen mit.

Symbole in dieser Bedienungsanleitung

Wichtige Hinweise für Ihre Sicherheit sind besonders gekennzeichnet. Beachten Sie diese Hinweise unbedingt, um Unfälle und Schäden am Gerät zu vermeiden:

⚠️ WARNUNG:

Warnt vor Gefahren für Ihre Gesundheit und zeigt mögliche Verletzungsrisiken auf.

⚠️ ACHTUNG:

Weist auf mögliche Gefährdungen für das Gerät oder andere Gegenstände hin.

Inhalt

Übersicht der Bedienelemente	3
Auspacken des Gerätes	4
Lieferumfang	4
Übersicht der Bedienelemente	4
Warnhinweise für die Benutzung des Gerätes	5
Umgang mit Batterien.....	5
Anwendungshinweise	5
Einlegen der Batterien.....	5
Netzteil anschließen.....	5
Gerät ein- und ausschalten.....	5
LED-Nähfeldbeleuchtung.....	6
Auswahl der Nadelgröße und Fäden.....	6
Bedienung	6
Einsetzen der Nadel.....	6
Befestigen und Entfernen des Nähfußes.....	6
Einfädeln des Oberfadens.....	6
Einstellen der Oberfaden-Spannung.....	7
Aufwickeln der Unterfaden-Spule.....	7
Einlegen der Unterfaden-Spule.....	7
Heraufholen des Unterfadens.....	7
Stichmuster auswählen.....	7

Nähen.....	8
Knopflocher.....	8
Betrieb beenden	8
Reinigung	8
Aufbewahrung	8
Störungsbehebung	9
Technische Daten	10
Produktdaten gemäß Verordnung (EU) 2019/1782 Netzteile	10
Entsorgung	10
Batterieentsorgung.....	10
Bedeutung des Symbols „Mülltonne“.....	10

Auspacken des Gerätes

1. Nehmen Sie das Gerät aus seiner Verpackung.
2. Entfernen Sie sämtliches Verpackungsmaterial, wie Folien, Füllmaterial, Kabelbinder und Kartonverpackung.
3. Prüfen Sie den Lieferumfang auf Vollständigkeit.
4. Sollte der Verpackungsinhalt unvollständig oder Beschädigungen feststellbar sein, nehmen Sie das Gerät nicht in Betrieb. Bringen Sie es umgehend zum Händler zurück.

Lieferumfang

1× Nähmaschine	2× Oberfaden-Spule
1× Fußpedal	2× Unterfaden-Spule
1× Netzteil	1× Einfädler
2× Nähnadel	1× Nähfuß

Übersicht der Bedienelemente

- 1 Fadenhebel
- 2 Oberfadenspannung-Einstellrad
- 3 Stichmuster-Einstellrad
- 4 Tragegriff
- 5 Symbolik Stichausswahl
- 6 Handrad
- 7 Rückwärtstaste
- 8 Ein-/Ausschalter / Geschwindigkeitsschalter
- 9 Batteriefach
- 10 Spulenabdeckung
- 11 Lichtschalter
- 12 Fadenabschneider
- 13 Spuler-Anschlag
- 14 Spuler
- 15 Gamrollenhalter
- 16 Fadenführung
- 17 Hebel für den Nähfuß

- 18 Nähfuß-Befestigungsschraube
- 19 Hebel zum Lösen des Nähfußes
- 20 Nähfuß
- 21 Nadelklemmschraube
- 22 Netzanschlussbuchse
- 23 Fußpedal-Anschlussbuchse
- 24 Zubehörfach
- 25 Fußpedal
- 26 Netzteil
- 27 Unterfaden-Spule
- 28 Garnrolle
- 29 Nähnadel
- 30 Einfädler

Warnhinweise für die Benutzung des Gerätes



Anweisungen lesen!

Nur mit „SW0601200-W02“ Versorgungseinheit (Netzteil) verwenden!



Verwenden Sie das Netzteil nicht mit beschädigtem Stecker! Wenn die Stifte des Steckerteils beschädigt sind, muss das Steckernetzteil verschrottet werden.



WARNUNG:

- Achten Sie unbedingt darauf, dass der Schalter (8) auf **OFF** steht. Andernfalls startet die Nähmaschine direkt mit dem Nähvorgang.
- Ziehen Sie beim Einfädeln, Nadelwechsel oder Einsetzen der Spule **immer** den Netzstecker des Fußpedals (25) aus dem Gerät.
- Verwenden Sie nur die mitgelieferten oder in dieser Anleitung empfohlenen Zubehörteile. Die Benutzung nicht empfohlener Zubehörteile kann zu Verletzungen führen.

Umgang mit Batterien



Batterien **nicht** aufladen!



Batterien **nicht** öffnen!



Batterien **nicht** kurzschließen!



Polarität (+/-) beachten!



Explosionsgefahr!

Setzen Sie Batterien **keiner** hohen Wärme, wie z. B. Sonnenschein, Feuer oder ähnlichem aus.

- Batterien können auslaufen und Batteriesäure verlieren. Wird das Gerät längere Zeit nicht genutzt, entnehmen Sie die Batterien.

- Falls eine Batterie ausläuft, die Flüssigkeit nicht in die Augen oder Schleimhäute reiben. Bei Berührung die Hände waschen, die Augen mit klarem Wasser spülen. Bei anhaltenden Beschwerden einen Arzt aufsuchen.
- Ungleiche Batterietypen und neue und gebrauchte Batterien dürfen nicht zusammen verwendet werden.
- Batterien gehören nicht in den Hausmüll. Geben Sie verbrauchte Batterien bei zuständigen Sammelstellen oder beim Händler ab.

Anwendungshinweise

Sie können das Gerät wahlweise mit Batterien oder mit dem mitgelieferten Netzteil betreiben.

Einlegen der Batterien

(Batterien nicht im Lieferumfang enthalten)



WARNUNG:

Achten Sie unbedingt darauf, dass der Schalter (8) auf **OFF** steht. Andernfalls startet die Nähmaschine direkt mit dem Nähvorgang.

1. Entfernen Sie den Batteriefachdeckel an der Unterseite des Gerätes.
2. Legen Sie 4 Batterien des Typs AA/LR6 in das Batteriefach ein. Achten Sie auf die richtige Polarität. Einen Hinweis dazu finden Sie im Batteriefach. Verwenden Sie keine wiederaufladbaren Batterien / Akkus.
3. Verschließen Sie das Batteriefach wieder mit der Abdeckung.

Netzteil anschließen



WARNUNG:

Achten Sie unbedingt darauf, dass der Schalter (8) auf **OFF** steht. Andernfalls startet die Nähmaschine direkt mit dem Nähvorgang.

1. Prüfen Sie, ob die Netzspannung, die Sie benutzen wollen, mit der des Netzteiles übereinstimmt.
2. Stecken Sie den Netzteil-Stecker in die Netzanschlussbuchse (22) auf der Rückseite des Gerätes.
3. Schließen Sie das Gerät an eine vorschriftsmäßig installierte Schutzkontakt-Steckdose an.

Gerät ein- und ausschalten

- Das Gerät ist ausgeschaltet, wenn der Schalter (8) auf **OFF** steht.
- Es gibt zwei Möglichkeiten das Gerät einzuschalten:
 - 1) Stellen Sie den Schalter auf **OFF** und nutzen Sie das Fußpedal (25).
 - 2) Wählen Sie mit dem Schalter eine Geschwindigkeitsstufe **L** (Niedrig) oder **H** (Hoch) und das Gerät startet direkt mit dem Nähvorgang.

LED-Nähfeldbeleuchtung

Die LED-Nähleuchte ist wartungsfrei und erfordert keinen Austausch.

Auswahl der Nadelgröße und Fäden

Nadelsystem: Flachkolbennadeln System 130

Nadelgröße	Stoffe	Faden
80 (12)	Mittelgewichtige Stoffe: Baumwolle, Satin, Arbeitskleidung, Segeltuch, doppel-flächige Stoffe, leichte Wolle	Die meisten Fäden sind von mittlerer Größe und für diese Stoffe und Nadelgrößen geeignet.
90 (14)	Mittelgewichtige Stoffe: Wolle, schwerere Strickwaren, Frottee, Jeansstoffe	Für beste Ergebnisse: für Synthetik und Baumwolle oder natürlich gewebte Stoffe Polyester-fäden verwenden.
100 (16)	Schwere Stoffe: Wolle, Zeltstoffe und gesteppte Stoffe, Jeansstoffe, Möbelstoffe (leicht bis mittel)	Oben und unten immer den gleichen Faden benutzen.
110 (18)	Schwere Stoffe: Wolle, Mantelstoffe, Möbelstoffe, manches Leder und Vinyl (mit Ledernadeln)	Strapazierfähiger Faden

Bedienung

Einsetzen der Nadel

WARNUNG: Verletzungsgefahr!

Bevor Sie die Nadel einsetzen oder austauschen, ziehen Sie den Netzteil-Stecker aus der Nähmaschine.

Wechseln Sie die Nadel regelmäßig aus, vor allem dann, wenn sie verbogen oder die Spitze beschädigt ist. Eine verbogene Nadel verursacht Fehlstiche. Defekte Nadelspitzen beschädigen den Stoff.

Setzen Sie die Nadel folgendermaßen ein:

1. Die Führung der Nadel muss komplett angehoben sein. Drehen Sie am Handrad (6) in Pfeilrichtung.
2. Lösen Sie die Nadelklemmschraube (21) und entnehmen Sie die alte Nadel.
3. Setzen Sie die neue Nadel bis zum Anschlag ein. Die flache Seite der Nadel muss dabei nach hinten zeigen.
4. Ziehen Sie die Nadelklemmschraube wieder fest an.

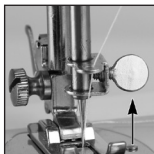

Befestigen und Entfernen des Nähfußes

Es gibt verschiedene Arten von Nähfüßen. Diese können Sie im Handel erwerben. Achten Sie dabei auf die richtige Größe. Nicht alle Nähfüße passen auf jede Nähmaschine.

Um den Nähfuß zu wechseln oder zu entfernen, beachten Sie die folgende Beschreibung mit den Abbildungen 1–3.

1. **Abbildung 1:**

Ziehen Sie den Nähfußhebel (17) nach oben. Lockern Sie die Nähfuß-Befestigungsschraube (a). Setzen Sie den Nähfußhalter (b) auf die Drückerfußstange (c) und ziehen Sie die Schraube (a) fest.

2. **Abbildung 2:**

Legen Sie den Nähfuß (d) auf die Stichplatte. Senken Sie den Nähfußhebel (17), bis die Kerbe (e) genau über dem Stift (f) des Nähfußes liegt. Drücken Sie den Hebel (g), bis der Stift (f) in der Kerbe (e) einrastet.

3. **Abbildung 3:**

Um den Nähfuß (20) zu entfernen, drücken Sie den Hebel (g). Der Nähfuß fällt ab.

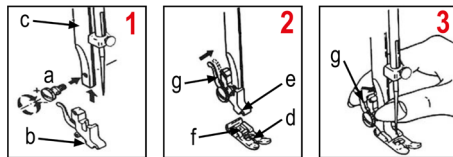

Einfädeln des Oberfadens

Nehmen Sie für das Einfädeln des Oberfadens die nachfolgenden Abbildungen zur Hilfe. Orientieren Sie sich außerdem auch an den beschrifteten Anweisungen am Gerät.

Achten Sie beim Einfädeln darauf, dass der Nähfuß (20) angehoben und der Fadenhebel (1) in der obersten Position steht!

1. Setzen Sie die Garnrolle auf den Garnrollenhalter (15).



2. Ziehen Sie den Faden durch die Fadenführung (16).



3. Führen Sie den Faden nach unten am Einstellrad (2) vorbei.



- Wenn Sie unten angekommen sind, führen Sie ihn auf der linken Seite bis zum Fadenhebel (1) hinauf.

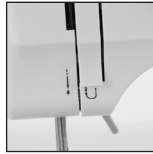

- Fädeln Sie den Faden durch das Loch am Fadenhebel (1). Achten Sie darauf, dass der Faden von rechts nach links eingeführt wird.



- Führen Sie den Faden weiter nach unten und fädeln Sie ihn durch das Loch an der Nadelklemme.

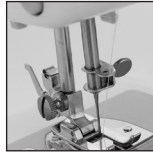

- Zum Schluss fädeln Sie den Faden durch das Nadelloch. Lassen Sie den Faden nach hinten unter dem Nähfuß (20) verlaufen. Achten Sie darauf, dass Sie den Faden circa 10 cm hinter den Nähfuß ziehen.

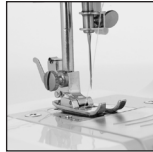

Einstellen der Oberfaden-Spannung

Die Einstellung erfolgt durch Drehen des Einstellrades (2).

Die Grundeinstellung liegt zwischen 4 und 5.

Je nach Stoff- und Garnstärke drehen Sie das Einstellrad so, dass die Verknötung von Ober- und Unterfadens als Punkt auf der Stoffoberseite zu erkennen ist. Bilden sich Schlingen, ist die Fadenspannung zu lose.

Aufwickeln der Unterfaden-Spule

⚠ ACHTUNG:

Entfernen Sie den Oberfaden komplett aus der Nähmaschine. Er wickelt sich sonst um innere Bauteile und die Nähmaschine blockiert.

- Setzen Sie eine Garnrolle auf den Garnrollenhalter (15).
- Stecken Sie eine leere Unterfaden-Spule (27) auf den Spuler (14).
- Führen Sie den Faden durch die Fadenführung (16) bis zur leeren Spule.
- Wickeln Sie den Faden einige Male im Uhrzeigersinn um die leere Spule.
- Schieben Sie die Spule gegen den Spuler-Anschlag (13) (siehe Abbildung).
- Starten Sie das Aufspulen mit dem Fußpedal (25) oder nutzen Sie den Schalter (8).

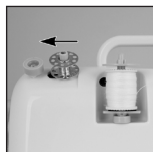

- Wenn die Spule voll ist, stoppt die Aufwicklung automatisch. Wollen Sie das Aufwickeln vorzeitig beenden, lassen Sie das Fußpedal los.
- Schneiden Sie den Faden durch und entfernen Sie die Spule.

Einlegen der Unterfaden-Spule

- Die Nadel muss ganz angehoben sein, wenn die Unterfaden-Spule (27) eingesetzt oder entfernt wird. Drehen Sie das Handrad (6) in Pfeilrichtung.
- Ziehen Sie die Spulenabdeckung (10) nach vorne ab.
- Legen Sie die Spule so in den Greifer, dass sie sich gegen den Uhrzeigersinn dreht (siehe Abbildung). Lassen Sie den Faden circa 10 cm aus der Spule heraushängen.
- Schieben Sie die Spulenabdeckung wieder ein.

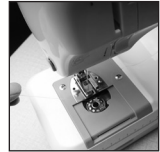

Heraufholen des Unterfadens

- Heben Sie den Nähfuß (20) an.
- Halten Sie den Oberfaden mit der linken Hand fest.
- Gleichzeitig drehen Sie mit der rechten Hand das Handrad (6) in Pfeilrichtung, bis die Nadel hochgefahren ist (eine komplette Umdrehung des Handrades).
- Ziehen Sie den Unter- und Oberfaden 10 cm nach hinten unter den Nähfuß. Dafür können Sie z. B. eine Schere oder den Fadenabschneider (12) zur Hilfe nehmen.

Stichmuster auswählen

Es stehen 12 Stichmusterarten zur Auswahl.

Wählen Sie ein Stichmuster anhand der nachfolgenden Tabelle. Beim Drehen des Stichmuster-Einstellrades (3) muss die Nadel immer in der obersten Position stehen.

Stichmuster	Erläuterung
1	Geradstich, kleine Stichlänge
2	Geradstich, mittlere Stichlänge
3	Geradstich, große Stichlänge
4	Geradstich, Nadel links, mittlere Stichlänge
5	Elastischer Stich
6	Blindstich
7	Knopfloch
8	Knopfloch
9	Breiter Zickzackstich, kleine Stichlänge
10	Schmaler Zickzackstich, mittlere Stichlänge
11	Breiter Zickzackstich, mittlere Stichlänge
12	Breiter Zickzackstich, große Stichlänge

- Die Nadel muss komplett angehoben sein. Drehen Sie das Handrad (6) in Pfeilrichtung.

2. Stellen Sie das Stichmuster-Einstellrad auf die gewünschte Einstellung. Achten Sie darauf, dass das Stichmuster-Einstellrad auf der gewünschten Position einrastet.

Nähen

1. Stellen Sie sicher, dass der Spuler (14) in der linken Position steht.
2. Heben Sie den Nähfuß (20) an. Achten Sie darauf, dass der Ober- und Unterfaden circa 10 cm nach hinten gezogen ist.
3. Legen Sie den Stoff unter den Nähfuß und senken Sie den Nähfuß ab.
4. Beginnen Sie mit dem Nähen. Betätigen Sie dafür langsam das Fußpedal (25), oder wählen Sie mit dem Schalter (8) eine der beiden Geschwindigkeitsstufen. Führen Sie den Stoff mit der Hand nach hinten.
 - **WICHTIG!** Während des Nähens den Stoff weder ziehen noch schieben. Dies kann zur Beschädigung der Nadel führen!
5. Zum Nähen einer Verriegelung am Ende der Naht oder in der Naht die Taste zum Rückwärtsnähen (7) nach unten drücken. Beim Loslassen der Taste näht die Nähmaschine wieder vorwärts.
6. Am Ende der Naht muss die Nadel in der oberen Stellung sein, damit das Herausziehen des Fadens möglich ist.
7. Heben Sie den Nähfuß an und entfernen Sie den Stoff.
8. Zum Abschneiden der Fäden können diese über den Faden-Abschneider (12) geführt werden. Oder verwenden Sie eine Schere.

Knopflöcher

1. Legen Sie den Stoff unter den Nähfuß (20).
2. Senken Sie den Nähfuß an der Stelle, an der Sie das Knopfloch nähen möchten.
3. Wählen Sie dann das Stichmuster **8** mit dem Einstellrad (3).
4. Nähen Sie 5–6 Stiche mit niedriger Geschwindigkeit (L).
5. Wählen Sie das Stichmuster **7** mit dem Einstellrad (3).
6. Nähen Sie auf dem Stoff in geeigneter Länge. Achten Sie darauf, dass der Stich in einer geraden Linie genäht wird.
7. Wählen Sie das Stichmuster **8** mit dem Einstellrad (3).
8. Nähen Sie 5–6 Stiche mit niedriger Geschwindigkeit (L).

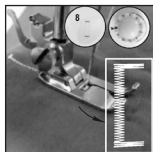
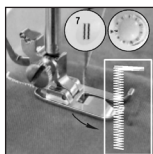
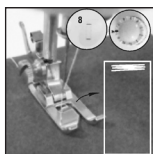

9. Heben Sie den Nähfuß (20) an und drehen Sie den Stoff um 180°.

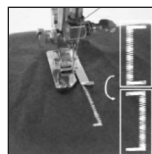

10. Wählen Sie das Stichmuster **7** mit dem Einstellrad (3).
11. Nähen Sie, bis das Knopfloch vollständig genäht ist.

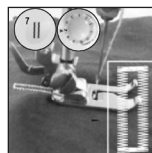

Betrieb beenden

1. Schalten Sie das Gerät aus, indem Sie den Schalter (8) auf Position **OFF** schieben.
2. Das Licht schalten Sie mit dem Schalter (11) aus.
3. Ziehen Sie das Netzteil (26) aus der Steckdose.
4. Trennen Sie das Fußpedal (25) und Netzteil (26) von der Nähmaschine.

Reinigung

⚠️ WARNUNG:

- Schalten Sie das Gerät vor der Reinigung aus. Ziehen Sie das Netzteil aus der Steckdose.
- Die Nähmaschine, das Fußpedal und das Netzteil auf keinen Fall zum Reinigen in Wasser tauchen! Es könnte zu einem elektrischen Schlag oder Brand führen.

⚠️ ACHTUNG:

- Benutzen Sie keine Drahtbürste oder andere scheuernde Gegenstände.
- Benutzen Sie keine scharfen oder scheuernden Reinigungsmittel.
- Verwenden Sie zum Reinigen der Außenseite des Gehäuses nur ein mäßig feuchtes Tuch. Bei Bedarf verwenden Sie etwas Handspülmittel. Trocknen Sie das Gehäuse anschließend mit einem weichen Tuch ab.
- Den Bereich unterhalb der Spulen-Abdeckung reinigen Sie mit einem trockenen Pinsel.

Aufbewahrung

- Wir empfehlen, das Gerät in der Original-Verpackung aufzubewahren, wenn Sie es über einen längeren Zeitraum nicht benutzen möchten.
- Lagern Sie das Gerät immer außerhalb der Reichweite von Kindern an einem gut belüfteten und trockenen Ort.

Störungsbehebung

Problem	Mögliche Ursache	Abhilfe
Der Oberfaden reißt.	Der Oberfaden ist nicht richtig in der Nähmaschine eingefädelt.	Fädeln Sie den Oberfaden neu ein.
	Die Fadenspannung ist zu fest.	Lockern Sie die Fadenspannung (niedrigere Zahl).
	Der Faden ist zu dick für die Nadel.	Wählen Sie eine größere Nadel.
	Die Nadel ist nicht richtig eingesetzt.	Entfernen Sie die Nadel und setzen Sie diese neu ein. (Flache Seite der Nadel zeigt nach hinten.)
	Die Nadel ist beschädigt.	Tauschen Sie die Nadel aus.
Der Unterfaden reißt.	Die Unterfaden-Spule ist nicht richtig eingesetzt.	Überprüfen Sie Position der Unterfaden-Spule.
	Die Oberfadenspannung ist zu locker.	Passen Sie die Oberfadenspannung an (höhere Zahl).
Stiche werden ausgelassen.	Die Nadel ist nicht richtig eingesetzt.	Entfernen Sie die Nadel und setzen Sie diese neu ein. (Flache Seite der Nadel zeigt nach hinten.)
	Die Nadel ist beschädigt.	Setzen Sie eine neue Nadel ein.
	Die falsche Nadelgröße wurde benutzt.	Wählen Sie eine Nadel, die für den Faden und den Stoff geeignet ist.
	Der Nähfuß ist nicht korrekt befestigt.	Überprüfen Sie die Position des Nähfußes und setzen Sie ihn korrekt ein.
Die Nadel bricht ab.	Die war Nadel beschädigt.	Setzen Sie eine neue Nadel ein.
	Die Nadel ist nicht richtig eingesetzt.	Entfernen Sie die Nadel und setzen Sie diese neu ein. (Flache Seite der Nadel zeigt nach hinten.)
	Falsche Nadelgröße für den Stoff.	Wählen Sie eine Nadel, die für den Faden und den Stoff geeignet ist.
	Der Nähfuß ist nicht korrekt befestigt.	Überprüfen Sie die Position des Nähfußes und setzen Sie ihn korrekt ein.
Lockere Stiche	Der Oberfaden ist nicht richtig in der Nähmaschine eingefädelt.	Überprüfen Sie die Einfädellung des Oberfadens.
	Die Unterfaden-Spule ist nicht richtig eingesetzt.	Setzen Sie die Unterfaden-Spule korrekt ein.
	Nadel/ Stoff/ Fadenkombination ist falsch.	Die Nadelgröße muss für Stoff und Faden geeignet sein (siehe Tabelle auf Seite 6).
	Falsche Fadenspannung.	Korrigieren Sie die Fadenspannung.
Naht kräuselt	Die Nadel ist für den Stoff zu groß.	Wählen Sie eine feinere Nadel.
	Die Stichlänge ist falsch eingestellt.	Wählen Sie mit dem Stichmuster-Einstellrad ein passendes Stichmuster.
	Die Fadenspannung ist zu fest.	Lockern Sie die Fadenspannung (niedrigere Zahl).

Technische Daten

Modell:.....NM 6063 CB
 Schutzklasse:.....III
 Spannungsversorgung:.....DC 6 V, 1200 mA
 Nähfeldbeleuchtung:.....LED 0,1 W, 3 V
 Nettogewicht:ca. 2,1 kg

Netzteil

Schutzklasse:..... II
 Eingang:..... AC 100–240 V, 50/60 Hz, max. 0,4 A
 Ausgang:..... DC 6 V, 1200 mA
 Polarität: 

Batteriebetrieb: 4 × 1,5 V Typ AA/LR6

Technische und gestalterische Änderungen im Zuge stetiger Produktentwicklungen vorbehalten.

Dieses Gerät wurde nach allen zutreffenden, aktuellen CE-Richtlinien geprüft und nach den neuesten sicherheitstechnischen Vorschriften gebaut.

Produktdaten gemäß Verordnung (EU) 2019/1782 Netzteile

Angaben zum verwendeten Netzteil	Wert	Einheit
Inverkehrbringer		
C. Bomann GmbH Handelsregisternummer HRB 9845 Heinrich-Horten-Straße 17, 47906 Kempen Deutschland		
Modellkennung	SW0601200-W02	
Eingangsspannung	100–240	V~
Eingangswechselstromfrequenz	50/60	Hz
Ausgangsspannung AC/DC	6,0	V DC
Ausgangsstrom	1,2	A
Ausgangsleistung	7,2	W
Durchschnittliche Effizienz im Betrieb	81,38	%
Effizienz bei geringer Last (10 %)	*	%
Leistungsaufnahme bei Nulllast	0,071	W

* entfällt, da die Ausgangsleistung unter 10 W liegt.

Relevanten Lastbedingungen:

Prozentsatz des Ausgangsstroms Typenschild

Belastungszustand 1	100 % ± 2 %
Belastungszustand 2	75 % ± 2 %
Belastungszustand 3	50 % ± 2 %
Belastungszustand 4	25 % ± 2 %
Belastungszustand 5	10 % ± 1 %
Belastungszustand 6	0 % (Leerlaufzustand)

Entsorgung

Batterieentsorgung



Als Verbraucher sind Sie gesetzlich verpflichtet, gebrauchte Batterien/Akkus zurückzugeben.

Ihr Gerät enthält Batterien. Sind diese Batterien verbraucht, beachten Sie Folgendes:



ACHTUNG:

Batterien/Akkus dürfen nicht mit dem Hausmüll entsorgt werden!

- Die Batterien müssen aus dem Gerät entnommen werden.
- Geben Sie verbrauchte Batterien bei zuständigen Sammelstellen oder beim Händler ab.
- Informationen über öffentlichen Sammelstellen erhalten Sie in Ihrer Stadt oder Gemeinde.

Bedeutung des Symbols „Mülltonne“



Schonen Sie unsere Umwelt, Elektrogeräte gehören nicht in den Hausmüll.

Nutzen Sie die für die Entsorgung von Elektrogeräten vorgesehenen Sammelstellen und geben dort Ihre Elektrogeräte ab, die Sie nicht mehr benutzen werden.

Sie helfen damit die potenziellen Auswirkungen, durch falsche Entsorgung, auf die Umwelt und die menschliche Gesundheit zu vermeiden.

Sie leisten damit Ihren Beitrag zur Wiederverwertung, zum Recycling und zu anderen Formen der Verwertung von Elektro- und Elektronik-Altgeräten.

Informationen, wo die Geräte zu entsorgen sind, erhalten Sie über Ihre Kommunen oder die Gemeindeverwaltungen. Ihr Händler und Vertragspartner ist ebenfalls zur kostenfreien Rücknahme des Altgerätes verpflichtet.

IMPORTANT:

Be sure to read the separately enclosed safety instructions first.

Instruction Manual

Thank you for choosing our product. We hope you will enjoy using the appliance.

Read the instruction manual and the separately enclosed safety instructions very carefully before using this appliance. Keep these documents, including the warranty certificate, receipt and, if possible, the box with the inner packaging in a safe place. If you pass the appliance on to a third party, always include all the relevant documents.

Symbols in this Instruction Manual

Important information for your safety is specially marked. It is essential to comply with these instructions in order to avoid accidents and prevent damage to the appliance:



WARNING:

This warns you of dangers to your health and indicates possible injury risks.



CAUTION:

This refers to possible hazards to the appliance or other objects.

Content

Overview of the Components.....	3
Unpacking the Appliance.....	11
Scope of Delivery.....	11
Overview of the Components.....	11
Warnings for the Use of the Appliance	12
Handling Batteries.....	12
Notes for Use.....	12
Inserting the Batteries	12
Connecting the Power Supply Unit.....	12
Switching the Appliance On and Off	12
LED Sewing Field Light.....	12
Selection of Needle Size and Threads	13
Operation	13
Inserting the Needle.....	13
Attaching and Removing the Presser Foot.....	13
Threading the Upper-thread	13
Adjusting the Upper-thread Tension	14
Winding the Under-thread Bobbin	14
Inserting the Under-thread Bobbin.....	14
Bringing up the Under-thread	14
Select Stitch Pattern.....	14
Sewing.....	14
Buttonholes	15
End Operation	15

Cleaning.....	15
Storage.....	15
Troubleshooting.....	15
Technical Data.....	16
Product Specifications in Accordance with Regulation (EU) 2019/1782 Power Supplies.....	16
Disposal	17
Battery Disposal.....	17
Meaning of the "Dustbin" Symbol	17

Unpacking the Appliance

1. Remove the appliance from its packaging.
2. Remove all packaging material, such as foils, filling material, cable ties and cardboard packaging.
3. Check the scope of delivery for completeness.
4. If the contents of the packaging are incomplete or if damage can be detected, do not operate the appliance. Return it to the dealer immediately.

Scope of Delivery

- 1× Sewing machine
- 1× Foot pedal
- 1× Power supply unit
- 2× Sewing needle
- 2× Upper-thread bobbin
- 2× Under-thread bobbin
- 1× Threader
- 1× Presser foot

Overview of the Components

- 1 Thread lever
- 2 Upper-thread tension adjusting wheel
- 3 Stitch pattern adjusting wheel
- 4 Carrying handle
- 5 Symbolism stitch selection
- 6 Handwheel
- 7 Back button
- 8 On/off switch / speed switch
- 9 Battery compartment
- 10 Bobbin cover
- 11 Light switch
- 12 Thread cutter
- 13 Bobbin winder stop
- 14 Winder
- 15 Thread spool holder
- 16 Thread guide
- 17 Lever for the presser foot
- 18 Presser foot fixing screw

- 19 Lever for releasing the presser foot
- 20 Presser foot
- 21 Needle clamp screw
- 22 Mains connection socket
- 23 Foot pedal connection socket
- 24 Accessories compartment
- 25 Foot pedal
- 26 Power supply unit
- 27 Bobbin under-thread
- 28 Thread spool
- 29 Sewing needle
- 30 Threader

Warnings for the Use of the Appliance



Read the instructions!

Only use with "SW0601200-W02" power supply unit!



Do not use power supply with damaged plug! If the pins of the plug part are damaged, the plug-in power supply shall be scrapped.



WARNING:

- Make sure that the switch (8) is in the **OFF** position. Otherwise the sewing machine will start sewing immediately.
- **Always** unplug the foot pedal (25) from the appliance when threading, changing needles or inserting the bobbin.
- Use only the accessories supplied or recommended in these instructions. Use of non-recommended accessories may cause injury.

Handling Batteries



Do **not** charge batteries!



Do **not** disassemble batteries!



Do **not** short-circuit batteries!



Observe polarity (+/-)!



Danger of explosion!

Do **not** expose batteries to intense heat, such as sunshine, fire or similar.

- Batteries can leak battery acid. If the appliance will not be used for a longer period of time, remove the batteries.
- If a battery leaks, do not rub the liquid into the eyes or mucous membranes. In case of contact, wash hands, rinse eyes with clean water. Seek medical attention if any discomfort persists.
- Different battery types and new and used batteries must not be used together.

- Batteries are not to be disposed of together with domestic wastes. Return used batteries to the responsible collection points or to the dealer.

Notes for Use

You can operate the appliance either with batteries or with the power supply unit supplied.

Inserting the Batteries

(Batteries not included in scope of delivery)



WARNING:

Make sure that the switch (8) is in the **OFF** position. Otherwise the sewing machine will start sewing immediately.

1. Remove the battery compartment cover on the underside of the appliance.
2. Insert 4 AA/LR6 batteries into the battery compartment. Pay attention to the correct polarity. You will find a note on this in the battery compartment. Do not use rechargeable batteries.
3. Close the battery compartment again with the cover.

Connecting the Power Supply Unit



WARNING:

Make sure that the switch (8) is in the **OFF** position. Otherwise the sewing machine will start sewing immediately.

1. Check that the mains voltage you want to use matches that of the power supply unit.
2. Insert the mains plug into the mains connection socket (22) on the back of the appliance.
3. Connect the appliance to a properly installed protective contact socket.

Switching the Appliance On and Off

- The appliance is switched off when the switch (8) is in the **OFF** position.
- There are two ways to switch on the appliance:
 - 1) Set the switch to **OFF** and use the foot pedal (25).
 - 2) Select a speed level **L** (Low) or **H** (High) with the switch and the machine starts sewing directly.

LED Sewing Field Light

The LED sewing lamp is maintenance-free and does not require replacement.

Selection of Needle Size and Threads

Needle system: System 130 flat-shank needle

Needle Size	Fabrics	Thread
80 (12)	Medium weight fabrics: Cotton, satin, workwear, canvas, double-faced fabrics, lightweight wool	Most threads are of medium size and suitable for these fabrics and needle sizes.
90 (14)	Medium weight fabrics: Wool, heavier knitwear, terry cloth, denim fabrics	For best results: use polyester threads for synthetics and cotton or naturally woven fabrics. Always use the same thread at the top and bottom.
100 (16)	Heavy fabrics: Wool, tent fabrics and quilted fabrics, denim, upholstery fabrics (light to medium)	
110 (18)	Heavy fabrics: Wool, coat fabrics, upholstery fabrics, some leather and vinyl (with leather needles)	Durable thread

Operation

Inserting the Needle

WARNING: Risk of Injury!

Before inserting or replacing the needle, unplug the power supply unit from the sewing machine.

Change the needle regularly, especially if it is bent or the tip is damaged. A bent needle causes skipped stitches. Defective needle tips damage the fabric.

Insert the needle as follows:

1. The needle guide must be completely raised. Turn the handwheel (6) in the direction of the arrow.
2. Loosen the needle clamp screw (21) and remove the old needle.
3. Insert the new needle as far as it will go. The flat side of the needle must face backwards.
4. Tighten the needle clamp screw again.

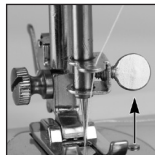

Attaching and Removing the Presser Foot

There are different types of presser feet. You can buy them in shops. Make sure you get the right size. Not all presser feet fit every sewing machine.

To change or remove the presser foot, refer to the following description with the illustrations 1–3.

1. **Illustration 1:**

Pull the presser foot lever (17) up. Loosen the presser foot

fixing screw (a). Place the presser foot holder (b) on the presser foot bar (c) and tighten the screw (a).

2. **Illustration 2:**

Place the presser foot (d) on the needle plate. Lower the presser foot lever (17) until the notch (e) is exactly over the presser foot pin (f). Press the lever (g) until the pin (f) engages in the notch (e).

3. **Illustration 3:**

To remove the presser foot (20), press lever (g). The presser foot falls off.

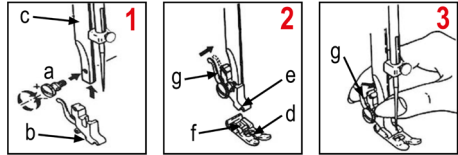

Threading the Upper-thread

For threading the upper-thread, refer to the illustrations below. Also refer to the illustrated instructions on the appliance.

When threading, make sure that the presser foot (20) is raised and the thread lever (1) is in the uppermost position!

1. Place the thread spool on the thread spool holder (15).



2. Pull the thread through the thread guide (16).



3. Guide the thread down past the adjusting wheel (2).

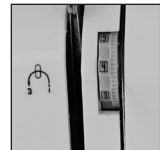

4. When you reach the bottom, guide it up the left side to the thread lever (1).



5. Guide the thread through the hole on the thread lever (1). Make sure that the thread is inserted from right to left.



- Continue to guide the thread down and pass it through the hole on the needle clamp.
- Finally, pull the thread through the needle hole. Let the thread run to the back under the presser foot (20). Make sure you pull the thread about 10 cm behind the presser foot.

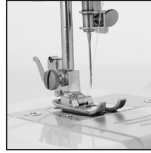
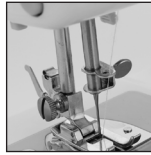

Adjusting the Upper-thread Tension

The setting is made by turning the adjusting wheel (2).

The basic setting is between 4 and 5.

Depending on the fabric and yarn thickness, turn the adjusting wheel so that the knotting of the upper and lower threads is visible as a dot on the top of the fabric. If loops form, the thread tension is too loose.

Winding the Under-thread Bobbin

CAUTION:

Remove the upper thread completely from the sewing machine. Otherwise it will wrap around internal components and the sewing machine will block.

- Place a thread spool on the thread spool holder (15).
- Put an empty under-thread bobbin (27) on the bobbin winder (14).
- Guide the thread through the thread guide (16) to the empty bobbin.
- Wind the thread clockwise a few times around the empty bobbin.
- Push the bobbin against the bobbin winder stop (13) (see illustration).
- Start winding with the foot pedal (25) or use the switch (8).
- When the winder is full, the winding stops automatically. If you want to stop winding prematurely, release the foot pedal.
- Cut the thread and remove the bobbin.

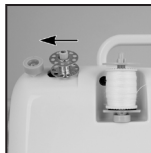

Inserting the Under-thread Bobbin

- The needle must be fully raised when inserting or removing the under-thread bobbin (27). Turn the handwheel (6) in the direction of the arrow.
- Pull the bobbin cover (10) off to the front.
- Place the bobbin in the hook so that it turns anticlockwise (see illustration). Let the thread hang out of the bobbin by about 10 cm.
- Push the bobbin cover back in.



Bringing up the Under-thread

- Raise the presser foot (20).
- Hold the upper-thread with your left hand.
- At the same time, with your right hand, turn the handwheel (6) in the direction of the arrow until the needle is raised (one complete turn of the handwheel).
- Pull the lower and upper-threads 10 cm back under the presser foot. You can use a scissor or the thread cutter (12) for this.

Select Stitch Pattern

There are 12 stitch pattern types to choose from.

Select a stitch pattern using the table below. When turning the stitch pattern adjusting wheel (3), the needle must always be in the uppermost position.

Stitch Pattern	Explanation
1	Straight stitch, small stitch length
2	Straight stitch, medium stitch length
3	Straight stitch, long stitch length
4	Straight stitch, needle left, medium stitch length
5	Elastic stitch
6	Blind stitch
7	Buttonhole
8	Buttonhole
9	Wide zigzag stitch, small stitch length
10	Narrow zigzag stitch, medium stitch length
11	Wide zigzag stitch, medium stitch length
12	Wide zigzag stitch, long stitch length

- The needle must be completely raised. Turn the handwheel (6) in the direction of the arrow.
- Set the stitch pattern adjusting wheel to the desired setting. Make sure that the stitch pattern adjusting wheel locks in the desired position.

Sewing

- Make sure that the winder (14) is in the left position.
- Raise the presser foot (20). Make sure that the upper-thread and under-thread is pulled back about 10 cm.
- Place the fabric under the presser foot and lower the presser foot.
- Start sewing. Slowly press the foot pedal (25) or select one of the two speed levels with the switch (8). Guide the fabric with your hand.
 - IMPORTANT!** Do not pull or push the fabric while sewing. This can cause damage to the needle!
- To sew a bartack at the end of the seam or in the seam, press down the button to sew backwards (7). When the button is released, the sewing machine sews forward again.

6. At the end of the seam, the needle must be in the upper position to allow the thread to be pulled out easily.
7. Lift the presser foot to remove the fabric.
8. To cut the threads, you can pass them over the thread cutter (12). Or use a pair of scissors.

Buttonholes

1. Place the fabric under the presser foot (20).
2. Lower the presser foot where you want to sew the buttonhole.
3. Then select stitch pattern 8 with the adjusting wheel (3).
4. Sew 5–6 stitches with low speed (L).
5. Select stitch pattern 7 with the adjusting wheel (3).
6. Sew on the fabric at a suitable length. Make sure the stitch is sewn in a straight line.
7. Select stitch pattern 8 with the adjusting wheel (3).
8. Sew 5–6 stitches with low speed (L).
9. Lift the presser foot (20) and turn the fabric 180°.
10. Select stitch pattern 7 with the adjusting wheel (3).
11. Sew until the buttonhole is completely sewn.

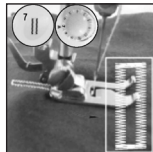
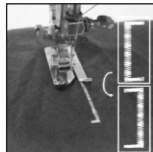
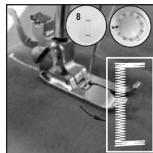
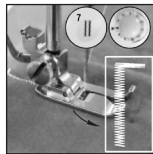
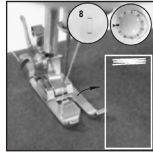

End Operation

1. Switch off the appliance by sliding the switch (8) to the **OFF** position.
2. Switch off the light with the switch (11).
3. Unplug the power supply unit (26) from the socket.
4. Disconnect the foot pedal (25) and power supply unit (26) from the sewing machine.

Cleaning

WARNING:

- Switch off the appliance before cleaning. Unplug the power supply unit from the socket.
- Never immerse the sewing machine, the foot pedal or the power supply unit in water for cleaning! It could cause an electric shock or fire.

CAUTION:

- Do not use a wire brush or other abrasive objects.
- Do not use any sharp or abrasive cleaning agents.
- Use only a moderately damp cloth to clean the outside of the housing. If necessary, use a little hand dishwashing detergent. Then dry the housing with a soft cloth.
- Clean the area underneath the bobbin cover with a dry brush.

Storage

- We recommend storing the appliance in its original packaging if you do not intend to use it for a long period of time.
- Always store the appliance out of the reach of children in a well-ventilated and dry place.

Troubleshooting

Problem	Possible Cause	Remedy
The upper-thread breaks.	The upper-thread is not threaded correctly in the sewing machine.	Re-thread the upper-thread.
	The thread tension is too tight.	Loosen the thread tension (lower number).
	The thread is too thick for the needle.	Select a larger needle.
	The needle is not inserted correctly.	Remove the needle and reinsert it. (Flat side of the needle points to the back.)
	The needle is damaged.	Replace the needle.

Problem	Possible Cause	Remedy
The under-thread breaks.	The under-thread bobbin is not inserted correctly.	Check the position of the under-thread bobbin.
	The upper-thread tension is too loose.	Adjust the upper-thread tension (higher number).
Stitches are skipped.	The needle is not inserted correctly.	Remove the needle and reinsert it. (Flat side of the needle points to the back).
	The needle is damaged.	Insert a new needle.
	The wrong needle size has been used.	Choose a needle that is suitable for the thread and fabric.
	The presser foot is not attached correctly.	Check the position of the presser foot and insert it correctly.
The needle breaks.	The needle was damaged.	Insert a new needle.
	The needle is not inserted correctly.	Remove the needle and reinsert it. (Flat side of the needle points to the back).
	Wrong needle size for the fabric.	Choose a needle that is suitable for the thread and fabric.
	The presser foot is not attached correctly.	Check the position of the presser foot and insert it correctly.
Loose stitches	The upper-thread is not threaded correctly in the sewing machine.	Check the threading of the upper-thread.
	The under-thread bobbin is not inserted correctly.	Insert the under-thread bobbin correctly.
	Needle / fabric / thread combination is wrong.	The needle size must be suitable for fabric and thread (see table on page 13).
	Wrong thread tension.	Correct the thread tension.
Seam curls	The needle is too big for the fabric.	Select a finer needle.
	The stitch length is set incorrectly.	Select a suitable stitch pattern with the stitch pattern adjustment wheel.
	The thread tension is too tight.	Loosen the thread tension (lower number).

Technical Data

Model:.....NM 6063 CB
 Protection class:.....III
 Power supply:.....DC 6 V, 1200 mA
 Sewing field light:LED 0.1 W, 3 V
 Net weight:approx. 2.1 kg

Power Supply Unit

Protection class:.....II
 Input:AC 100–240 V, 50/60 Hz, max. 0.4 A
 Output:.....DC 6 V, 1200 mA
 Polarity:⊖—⊕

Battery operation:4× 1.5 V type AA/LR6

The right to make technical and design modifications in the course of continuous product development remains reserved.

This appliance has been tested according to all applicable, current CE directives and built according to the latest safety regulations.

Product Specifications in Accordance with Regulation (EU) 2019/1782 Power Supplies

Information about the Power Supply Used	Value	Unit
Distributor		
C. Bomann GmbH Commercial register number HRB 9845 Heinrich-Horten-Straße 17, 47906 Kempen Germany		
Model identifier	SW0601200-W02	
Input voltage	100–240	V~
Input alternating current frequency	50/60	Hz
Output voltage AC/DC	6.0	V DC
Output current	1.2	A

Information about the Power Supply Used	Value	Unit
Output power	7.2	W
Average efficiency in operation	81.38	%
Low load efficiency (10%)	*	%
No-load power consumption	0.071	W

* not applicable due to an output power of less than 10 W.

The relevant load conditions are as follows:

Percentage of nameplate output current

Load condition 1	100% ± 2%
Load condition 2	75% ± 2%
Load condition 3	50% ± 2%
Load condition 4	25% ± 2%
Load condition 5	10% ± 1%
Load condition 6	0% (no-load condition)

Disposal

Battery Disposal



As a consumer you are obliged by law to return old batteries/accumulators.

Your appliance contains batteries. If these batteries are spent, follow the instructions below:

CAUTION:

Batteries/rechargeable batteries must not be disposed of with household waste!

- The batteries must be removed from the appliance.
- Take spent batteries to the appropriate collection point or to a dealer.
- Your town or local authority can provide information about public collection points.

Meaning of the “Dustbin” Symbol



Protect our environment: do not dispose of electrical equipment in the domestic waste.

Please return any electrical equipment that you will no longer use to the collection points provided for their disposal.

This helps avoid the potential effects of incorrect disposal on the environment and human health.

This will contribute to the recycling and other forms of re-utilisation of electrical and electronic equipment.

Information concerning where the equipment can be disposed of can be obtained from your local authority. Your dealer and contractual partner is also obliged to take back the old appliance free of charge.

BELANGRIJK:

Lees eerst de apart bijgevoegde veiligheidsinstructies.

Gebruiksaanwijzing

Dank u voor het kiezen van ons product. Wij hopen dat u het gebruik van het apparaat zult genieten.

Lees de gebruiksaanwijzing en de apart bijgevoegde veiligheidsinstructies zorgvuldig door voordat u dit apparaat in gebruik neemt. Bewaar deze documenten, inclusief het garantiebewijs, de kassabon en, indien mogelijk, de doos met de binnerverpakking op een veilige plaats. Als u het apparaat aan een derde doorgeeft, voeg dan altijd alle relevante documenten bij.

Symbolen in deze gebruiksaanwijzing

Belangrijke aanwijzingen voor uw veiligheid zijn speciaal gekenmerkt. Neem deze aanwijzingen strikt in acht om ongevallen en schade aan het apparaat te vermijden:



WAARSCHUWING:

Waarschuwt voor gevaren voor uw gezondheid en toont mogelijk letsel risico's.



LET OP:

Wijst op mogelijke gevaren voor het apparaat of andere voorwerpen.

Inhoud

Overzicht van de bedieningselementen	3
Het apparaat uitpakken	18
Omvang van de levering	18
Overzicht van de bedieningselementen	18
Waarschuwingen voor het gebruik van het apparaat	19
Omgaan met batterijen	19
Opmerkingen voor het gebruik	19
Plaatsen van de batterijen	19
Aansluiten van de voedingseenheid.....	19
In- en uitschakelen van het apparaat	19
LED-naailampje.....	19
Selectie van naaldgrootte en draden.....	20
Bediening	20
Inbrengen van de naald	20
Aanbrengen en verwijderen van de naaivoet	20
Bovendraad inrijgen	20
Bovendraadspanning instellen.....	21
De onderdraadspoel opwickelen	21
Onderdraadse spoel inzetten.....	21
Onderdraad opnemen.....	21
Steekpatroon kiezen	21
Naaïen	22
Knoopsgaten	22

Bediening beëindigen	22
Reiniging	22
Bewaren	22
Problemen oplossen	23
Technische gegevens	24
Productspecificaties in overeenstemming met de verordening (EU) 2019/1782 voeding	24
Verwijdering	24
Verwijdering van batterijen	24
Betekenis van het symbool "vuilnisemmer"	24

Het apparaat uitpakken

1. Neem het apparaat uit de verpakking.
2. Verwijder al het verpakkingsmateriaal, zoals folies, vulmateriaal, kabelbinders en kartonnen verpakkingen.
3. Controleer de inhoud van de verpakking op volledigheid.
4. Als de inhoud van de verpakking onvolledig is of als er beschadigingen kunnen worden vastgesteld, mag u het apparaat niet in gebruik nemen. Breng het onmiddellijk terug naar de dealer.

Omvang van de levering

- 1× Naaimachine
- 1× Voetpedaal
- 1× Voedingseenheid
- 2× Naaïnaald
- 2× Bovendraad spoel
- 2× Onderdraad spoel
- 1× Inrijger
- 1× Naaivoet

Overzicht van de bedieningselementen

- 1 Draadhendel
- 2 Instelwiel voor bovendraadspanning
- 3 Instelwiel voor steekpatroon
- 4 Draagbeugel
- 5 Symboolsteekkeuze
- 6 Handwiel
- 7 Toets terug
- 8 Aan / uit-schakelaar / snelheidsschakelaar
- 9 Batterijvak
- 10 Spoel deksel
- 11 Lichtschakelaar
- 12 Draadafsnijder
- 13 Spoelstop
- 14 Spoel
- 15 Draadspoelhouder
- 16 Draadgeleider

- 17 Hendel voor de naaivoet
- 18 Bevestigingsschroef voor de naaivoet
- 19 Hendel voor het losmaken van de persvoet
- 20 Naaivoet
- 21 Naaldklemschroef
- 22 Contactdoos voor netaansluiting
- 23 Aansluiting voetpedaal
- 24 Toebehorenvak
- 25 Voetpedaal
- 26 Voedingseenheid
- 27 Onderdraad spoel
- 28 Draadspoel
- 29 Naainaald
- 30 Inrijger

Waarschuwingen voor het gebruik van het apparaat



Aanwijzingen doorlezen!

Gebruik alleen de voedingsadapter "SW0601200-W02"!



Gebruik de voeding niet met een beschadigde stekker! Als de pennen van de stekkeronderdelen beschadigd zijn, moet de stekkeromvoeding worden gesloopt.



WAARSCHUWING:

- Zorg ervoor dat de schakelaar (8) in de positie **OFF** staat. Anders begint de naaimachine direct met naaien.
- Haal het voetpedaal (25) **altijd** van het apparaat wanneer u inrijt, de naalden verwisselt of de spoel plaatst.
- Gebruik alleen de meegeleverde of in deze handleiding aanbevolen accessoires. Het gebruik van niet-aanbevolen accessoires kan letsel veroorzaken.

Omgaan met batterijen



Batterijen **niet** opladen!



Haal batterijen **niet** uit elkaar!



Batterijen **niet** kortsluiten!



Let op de polariteit (+/-)!



Explosiegevaar!

Stel batterijen **niet** bloot aan intense hitte, zoals zon, vuur en dergelijke

- Batterijen kunnen accu zuur lekken. Verwijder de batterijen als het apparaat langere tijd niet wordt gebruikt.
- Als een batterij lekt, wrijf de vloeistof dan niet in de ogen of slijmvlies. In geval van contact, handen wassen,

ogen spoelen met schoon water. Zoek medische hulp als het ongemak aanhoudt.

- Verschillende soorten batterijen en nieuwe en gebruikte batterijen mogen niet samen worden gebruikt.
- Batterijen mogen niet samen met huisvuil worden weggegooid. Lever gebruikte batterijen in bij de verantwoordelijke inzamelpunten of bij de dealer.

Opmerkingen voor het gebruik

U kunt het apparaat op batterijen of met de meegeleverde voedingseenheid gebruiken.

Plaatsen van de batterijen

(Batterijen niet meegeleverd)



WAARSCHUWING:

Zorg ervoor dat de schakelaar (8) in de positie **OFF** staat. Anders begint de naaimachine direct met naaien.

1. Verwijder het deksel van het batterijvak aan de onderkant van het apparaat.
2. Plaats 4 AA/LR6 batterijen in het batterijvak. Let op de juiste polariteit. U vindt hierover een opmerking in het batterijvak. Gebruik geen oplaadbare batterijen.
3. Sluit het batterijvak weer met het deksel.

Aansluiten van de voedingseenheid



WAARSCHUWING:

Zorg ervoor dat de schakelaar (8) in de positie **OFF** staat. Anders begint de naaimachine direct met naaien.

1. Controleer of de netspanning die u wilt gebruiken overeenkomt met die van de voedingseenheid.
2. Steek de netstekker in de netaansluiting (22) aan de achterkant van het apparaat.
3. Sluit het apparaat aan op een correct geïnstalleerd stopcontact.

In- en uitschakelen van het apparaat

- Het apparaat is uitgeschakeld wanneer de schakelaar (8) in de positie **OFF** staat.
- Er zijn twee manieren om het apparaat in te schakelen:
 - 1) Zet de schakelaar op **OFF** en gebruik het voetpedaal (25).
 - 2) Kies met de schakelaar een snelheidsniveau **L** (Laag) of **H** (Hoog) en het apparaat begint direct met naaien.

LED-naailampje

Het LED naailampje is onderhoudsvrij en hoeft niet te worden vervangen.

Selectie van naaldgrootte en draden

Naaldsysteem: Systeem 130 platte naald

Naald-grootte	Stoffen	Draad
80 (12)	Middelzware stof-fen: Katoen, satijn, werkkleding, canvas, dubbelzijdige stoffen, lichtgewicht wol	De meeste garens zijn van gemiddelde grootte en geschikt voor deze stoffen en naaldmaten.
90 (14)	Middelzware stof-fen: Wol, zwaarder breigoed, badstof, denimstoffen	Voor het beste resul-taat: gebruik polyester garen voor syntheti-sche en katoenen of natuurlijk geweven stoffen. Gebruik altijd hetzelfde garen aan de boven- en onderkant.
100 (16)	Zware stoffen: Wol, tentstoffen en gewat-terde stoffen, denim, meubelstoffen (licht tot middelzwaar)	
110 (18)	Zware stoffen: Wol, jasstoffen, meubel-stoffen, sommige soorten leer en vinyl (met leren naalden)	Duurzaam garen

Bediening

Inbrengen van de naald

WAARSCHUWING: Gevaar voor letsel!

Trek de stroomtoevoer naar de naaimachine uit voordat u de naald plaatst of vervangt.

Vervang de naald regelmatig, vooral als hij verbogen is of als de punt beschadigd is. Een verbogen naald veroorzaakt steken die overslaan. Defecte naaldpunten beschadigen de stof.

Plaats de naald als volgt:

1. De naaldgeleider moet volledig omhoog staan. Draai het handwiel (6) in de richting van de pijl.
2. Draai de naaldklemmschroef (21) los en verwijder de oude naald.
3. Plaats de nieuwe naald tot aan de aanslag. De platte kant van de naald moet naar achteren wijzen.
4. Draai de naaldklemmschroef weer vast.

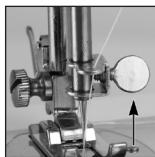

Aanbrengen en verwijderen van de naaivoet

Er zijn verschillende soorten naaivoeten. U kunt ze in winkels kopen. Zorg ervoor dat u de juiste maat krijgt. Niet alle naaivoeten passen op elke naaimachine.

Zie voor het verwisselen of verwijderen van de naaivoet de volgende beschrijving met de afbeeldingen 1–3.

1. Afbeelding 1:

Trek de persvoethendel (17) omhoog. Draai de bevestigingsschroef van de naaivoet (a) los. Plaats de naaivoethouder (b) op de naaivoetstang (c) en draai de schroef (a) vast.

2. Afbeelding 2:

Plaats de naaivoet (d) op de naaldplaat. Laat de persvoethendel (17) zakken tot de inkeping (e) zich precies boven de persvoetpen (f) bevindt. Druk op de hendel (g) totdat de pen (f) in de inkeping (e) grijpt.

3. Afbeelding 3:

Om de naaivoet (20) te verwijderen, drukt u op hendel (g). De naaivoet valt eraf.

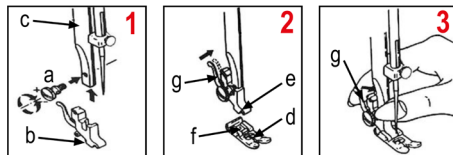

Bovendraad inrijgen

Zie voor het inrijgen van de bovendraad de onderstaande afbeeldingen. Zie ook de instructies op het apparaat.

Let er bij het inrijgen op dat de naaivoet (20) omhoog staat en de draadhendel (1) in de bovenste positie staat!

1. Draadspool op de garenkloshouder (15) leggen.



2. Draad door de draadgeleider (16) trekken.



3. Draad langs het stelwiel (2) naar beneden geleiden.



4. Onderaan aangekomen, links naar de draadhendel (1) leiden.



5. Draad door de opening van de draadhendel (1) geleiden. Let erop, dat de draad van rechts naar links wordt ingevoerd.



6. De draad verder naar beneden leiden en door de opening van de naaldklem halen.

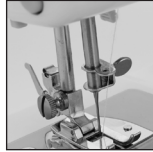

7. Tenslotte trekt u de draad door het gat van de naald. Laat de draad naar achteren lopen onder de naaivoet (20). Zorg ervoor dat u de draad ongeveer 10 cm achter de naaivoet trekt.

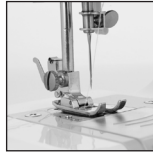

Bovendraadspanning instellen

De instelling gebeurt door aan het stelwiel (2) te draaien.

De basisinstelling ligt tussen 4 en 5.

Afhankelijk van de stof en de dikte van het garen, draait u het stelwiel zo dat de knoop van de boven- en onderdraad als een stip op de bovenkant van de stof zichtbaar is. Als zich lussen vormen, is de draadspanning te los.

De onderdraadspoel opwikkelen

⚠ LET OP:

Verwijder de bovendraad volledig uit de naaimachine. Anders wikkelt deze zich om interne onderdelen en blokkeert de naaimachine.

1. Plaats een draadspoel op de draadspoelhouder (15).
2. Een lege onderdraadspoel (27) op de spoelas (14) zetten.
3. Draad door de draadgeleider (16) naar de lege spoel leiden.
4. Draad enkele malen met de klok mee om de lege spoel wikkelen.
5. Spoel tegen de spoelaanslag (13) drukken (zie afbeelding).
6. Met het voetpedaal (25) of met de schakelaar (8) met opwikkelen beginnen.
7. Als de spoelas vol is, stopt het opwinden automatisch. Als u het opwinden voortijdig wilt stoppen, laat u het voetpedaal los.
8. Draad afsnijden en spoel verwijderen.

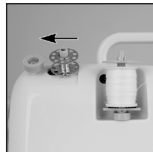

Onderdraadse spoel inzetten

1. Bij het inzetten of verwijderen van de onderdraadklos (27) moet de naald volledig omhoog staan. Handwiel (6) in de richting van de pijl draaien.
2. Trek de spoelkap (10) naar voren.
3. Spoel zodanig in de haak plaatsen dat deze tegen de wijsers van de klok in draait (zie afbeelding). Laat de draad ong. 10 cm uit de spoel hangen.
4. Schuif het spoeldeksel er weer in.



Onderdraad opnemen

1. Naaivoet (20) omhoog zetten.
2. Met de linkerhand de bovendraad vasthouden.
3. Tegelijkertijd met de rechterhand het handwiel (6) in de richting van de pijl draaien tot de naald omhoog komt (één volledige draai aan het handwiel).
4. Trek de onder- en bovendraad 10 cm terug onder de naaivoet. U kunt hiervoor een schaar of de draadafsnijder (12) gebruiken.

Steekpatroon kiezen

U kunt kiezen uit 12 soorten steekpatronen.

Kies een steekpatroon aan de hand van onderstaande tabel. Bij het draaien van het stelwiel voor het steekpatroon (3) moet de naald altijd in de bovenste positie staan.

Steekpatroon	Uitleg
1	Rechte steek, kleine steeklengte
2	Rechte steek, gemiddelde steeklengte
3	Rechte steek, lange steeklengte
4	Rechte steek, naald links, gemiddelde steeklengte
5	Elastische steek
6	Blinde steek
7	Knoopsgat
8	Knoopsgat
9	Brede zigzagsteek, kleine steeklengte
10	Smalle zigzagsteek, gemiddelde steeklengte
11	Brede zigzagsteek, gemiddelde steeklengte
12	Brede zigzagsteek, lange steeklengte

1. De naald moet volledig omhoog staan. Draai het handwiel (6) in de richting van de pijl.
2. Stel het stelwiel voor het steekpatroon in op de gewenste instelling. Zorg ervoor dat het stelwiel voor het steekpatroon in de gewenste positie wordt vergrendeld.

Naaien

1. Zorg ervoor dat de opwikkelaar (14) in de linker positie staat.
2. Zet de naaivoet (20) omhoog. Zorg ervoor dat de boven- en onderdraad ongeveer 10 cm naar achteren zijn getrokken.
3. Leg de stof onder de naaivoet en laat de naaivoet zakken.
4. Begin met naaien. Druk het voetpedaal (25) langzaam in of kies met de schakelaar (8) een van de twee snelheidsniveaus. Geleid de stof met uw hand.
 - **BELANGRIJK!** Trek of duw niet aan de stof tijdens het naaien. Dit kan de naald beschadigen!
5. Om een bies aan het einde van de naad of in de naad te naaien, drukt u de toets omlaag om achteruit te naaien (7). Wanneer de toets wordt losgelaten, naait de naaimachine weer vooruit.
6. Aan het einde van de naad moet de naald in de bovenste positie staan, zodat de draad gemakkelijk kan worden uitgetrokken.
7. Til de naaivoet op om de stof te verwijderen.
8. Om de draden af te snijden, kunt u ze over de draadafsnijder (12) halen. Of gebruik een schaar.

Knoopsgaten

1. Leg de stof onder de naaivoet (20).
2. Laat de naaivoet zakken waar u het knoopsgat wilt naaien.
3. Selecteer vervolgens steekpatroon 8 met het stelwiel (3).
4. Naai 5–6 steken met lage snelheid (L).
5. Kies steekpatroon 7 met het stelwiel (3).
6. Naai op de stof op een geschikte lengte. Zorg ervoor dat de steek in een rechte lijn wordt genaaid.
7. Kies steekpatroon 8 met het stelwiel (3).
8. Naai 5–6 steken met lage snelheid (L).
9. Til de naaivoet (20) op en draai de stof 180°.

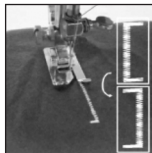
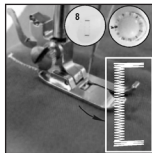
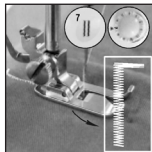
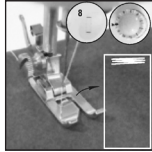

10. Kies steekpatroon 7 met het stelwiel (3).
11. Naai tot het knoopsgat volledig is genaaid.

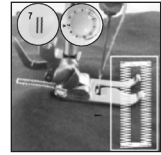

Bediening beëindigen

1. Schakel het apparaat uit door de schakelaar (8) in de positie **OFF** te schuiven.
2. Schakel het licht uit met de schakelaar (11).
3. Trek de stekker van de voedingseenheid (26) uit het stopcontact.
4. Voetpedaal (25) en voedingseenheid (26) van de naaimachine loskoppelen.

Reiniging

⚠ WAARSCHUWING:

- Schakel het apparaat uit voordat u het reinigt. Trek de stekker uit het stopcontact.
- Dompel de naaimachine, het voetpedaal of de voedingseenheid nooit onder in water om deze te reinigen! Dit kan een elektrische schok of brand veroorzaken.

⚠ LET OP:

- Gebruik geen staalborstel of andere schurende voorwerpen.
- Gebruik geen scherpe of schurende reinigingsmiddelen.
- Gebruik alleen een matig vochtige doek om de buitenkant van de behuizing te reinigen. Gebruik eventueel een beetje handafwasmiddel. Droog de behuizing vervolgens af met een zachte doek.
- Reinig het gebied onder het spoelhuis met een droge borstel.

Bewaren

- Wij raden u aan het apparaat in de originele verpakking te bewaren als u het langere tijd niet gebruikt.
- Bewaar het apparaat altijd buiten het bereik van kinderen op een goed geventileerde en droge plaats.

Problemen oplossen

Probleem	Mogelijke oorzaak	Oplossing
De bovendraad breekt.	De bovendraad is niet goed ingeregen in de naaimachine.	Rijg de bovendraad opnieuw in.
	De draadspanning is te strak.	Maak de draadspanning losser (onderste nummer).
	De draad is te dik voor de naald.	Kies een grotere naald.
	De naald is niet goed ingebracht.	Verwijder de naald en plaats hem opnieuw. (De platte kant van de naald wijst naar achteren.)
	De naald is beschadigd.	Vervang de naald.
De onderdraad breekt.	De onderdraadklos is niet goed geplaatst.	Controleer de positie van de onderdraadspoel.
	De bovendraadspanning is te los.	Pas de bovendraadspanning aan (hoger nummer).
Er worden steken overgeslagen.	De naald is niet goed ingezet.	Verwijder de naald en plaats hem opnieuw. (De platte kant van de naald wijst naar achteren.)
	De naald is beschadigd.	Plaats een nieuwe naald.
	De verkeerde naald is gebruikt.	Kies een naald die geschikt is voor het garen en de stof.
	De naaivoet is niet goed bevestigd.	Controleer de positie van de naaivoet en plaats deze correct.
De naald breekt.	De naald is beschadigd.	Plaats een nieuwe naald.
	De naald is niet goed ingebracht.	Verwijder de naald en plaats hem opnieuw. (De platte kant van de naald wijst naar achteren.)
	Verkeerde naaldgrootte voor de stof.	Kies een naald die geschikt is voor het garen en de stof.
	De naaivoet is niet goed bevestigd.	Controleer de positie van de naaivoet en plaats deze correct.
Losse steken	De bovendraad is niet goed ingeregen in de naaimachine.	Controleer het inrijgen van de bovendraad.
	De onderdraadspoel is niet goed geplaatst.	Plaats de onderdraadklos correct.
	Naald / stof / garencombinatie is verkeerd.	De naaldgrootte moet geschikt zijn voor stof en garen (zie tabel op blz. 20).
	Verkeerde draadspanning.	Corrigeer de draadspanning.
Naad krult	De naald is te groot voor de stof.	Kies een fijnere naald.
	De steeklengte is verkeerd ingesteld.	Kies een geschikt steekpatroon met het steekpatrooninstelwiel.
	De draadspanning is te strak.	Maak de draadspanning losser (onderste nummer).

Technische gegevens

Model:..... NM 6063 CB
 Beschermingsklasse:..... III
 Stroomvoorziening:..... DC 6 V, 1200 mA
 Naaiveldverlichting:..... LED 0,1 W, 3 V
 Nettogewicht:..... ong. 2,1 kg

Voedingseenheid

Beschermingsklasse:..... II
 Ingang:..... AC 100–240 V, 50/60 Hz, max. 0,4 A
 Uitgang:..... DC 6 V, 1200 mA
 Polariteit:..... 

Batterijvoeding:..... 4× 1,5 V type AA/LR6

Het recht om technische en ontwerp aanpassingen te maken in de loop van voortdurende productontwikkeling blijft voorbehouden.

Dit apparaat is getest volgens alle van toepassing zijnde, huidige CE-richtlijnen en gebouwd volgens de meest recente veiligheidsvoorschriften.

Productspecificaties in overeenstemming met de verordening (EU) 2019/1782 voedingen

Informatie over de gebruikte voeding	Waarde	Eenheid
Distributeur		
C. Bomann GmbH Commercieel registernummer HRB 9845 Industriering Ost 40, 47906 Kempen Duitsland		
Model identificatie	SW0601200-W02	
Ingangsspanning	100–240	V~
Ingang wisselstroomfrequentie	50/60	Hz
Uitgangsspanning AC/DC	6,0	V DC
Uitgangsstroom	1,2	A
Uitgangsvermogen	7,2	W
Gemiddelde efficiëntie bij gebruik	81,38	%
Efficiëntie bij lage belasting (10%)	*	%
Verbruik zonder belasting	0,071	W

* niet van toepassing door een uitgangsvermogen van minder dan 10 W.

De relevante belastingsomstandigheden zijn als volgt:
 Percentage van naamplaatje uitgangsstroom

Situatie met belasting 1	100% ± 2%
Situatie met belasting 2	75% ± 2%
Situatie met belasting 3	50% ± 2%
Situatie met belasting 4	25% ± 2%
Situatie met belasting 5	10% ± 1%
Situatie met belasting 6	0% (situatie zonder belasting)

Verwijdering

Verwijdering van batterijen



Als consument bent u wettelijk verplicht om oude batterijen/accu's terug te brengen.

Uw apparaat bevat batterijen. Als deze batterijen leeg zijn, volg dan de onderstaande instructies:

LET OP:

Batterijen/oplaadbare batterijen mogen niet met huishoudelijk afval weggegooid worden!

- De batterijen moeten uit het apparaat verwijderd worden.
- Gooi gebruikte batterijen weg bij een verzamelpunt of breng ze naar uw verkooppunt.
- Uw gemeente kan u informatie verschaffen over verzamelpunten voor batterijen.

Betekenis van het symbool “vuilnisemmer”



Bescherm ons milieu, elektrische apparaten horen niet in het huisafval.

Maak voor het afvoeren van elektrische apparaten gebruik van de voorgeschreven verzamelpunten en geef daar de elektrische apparaten af die u niet meer gebruikt.

Daardoor helpt u de potentiële effecten te voorkomen die een verkeerde afvoer op het milieu en de menselijke gezondheid kunnen hebben.

Op deze wijze levert u uw bijdrage aan het hergebruik, de recycling en andere verwerkingsvormen voor oude elektrische en elektrische apparaten.

Voor informatie over verzamelpunten voor uw apparaten kunt u contact opnemen met uw gemeente of gemeenteadministratie. Uw dealer en contractpartner is bovendien verplicht het oude apparaat gratis terug te nemen.

IMPORTANT :

Veillez à lire d'abord les instructions de sécurité jointes séparément.

Mode d'emploi

Merci d'avoir choisi notre produit. Nous espérons que vous saurez profiter votre appareil.

Lisez très attentivement le mode d'emploi et les consignes de sécurité jointes séparément avant d'utiliser cet appareil. Conservez ces documents, y compris le certificat de garantie, le reçu et, si possible, la boîte avec l'emballage intérieur dans un endroit sûr. Si vous transmettez l'appareil à un tiers, joignez toujours tous les documents pertinents.

Symboles de ce mode d'emploi

Les informations importantes pour votre sécurité sont particulièrement indiquées. Veillez à bien respecter ces indications afin d'éviter tout risque d'accident ou d'endommagement de l'appareil :



AVERTISSEMENT :

Prévient des risques pour votre santé et des risques éventuels de blessure.



ATTENTION :

Indique les risques pour l'appareil ou tout autre appareil.

Sommaire

Liste des différents éléments de commande	3
Déballage de l'appareil	25
Contenu de la livraison	25
Liste des différents éléments de commande	25
Avertissements pour l'utilisation de l'appareil.....	26
Manipulation des piles	26
Notes d'utilisation.....	26
Mise en place des piles.....	26
Raccordement du bloc d'alimentation	26
Mise en marche et arrêt de l'appareil	26
Lampe LED du champ de couture.....	27
Sélection de la taille de l'aiguille et des fils.....	27
Utilisation.....	27
Insertion de l'aiguille.....	27
Fixation et retrait du pied-de-biche	27
Enfilage du fil supérieur	27
Réglage de la tension du fil supérieur	28
Bobinage de la canette de fil inférieur	28
Insertion de la canette de fil inférieur.....	28
Relever le fil de dessous.....	28
Sélection du motif de point.....	28
Coudre.....	29
Boutonniers	29

Fin de l'utilisation	29
Nettoyage.....	29
Stockage	29
Dépannage.....	30
Données techniques.....	30
Caractéristiques techniques du produit dans le respect de la réglementation (EU) 2019/1782 sur les alimentations électriques.....	31
Élimination	31
Élimination des piles	31
Signification du symbole « Poubelle »	31

Déballage de l'appareil

1. Sortez l'appareil de son emballage.
2. Retirez tous les matériaux d'emballage, tels que les feuilles, les matériaux de remplissage, les attaches de câbles et les emballages en carton.
3. Vérifiez que le contenu de la livraison est complet.
4. Si le contenu de l'emballage est incomplet ou si des dommages peuvent être détectés, n'utilisez pas l'appareil. Retournez-le immédiatement au revendeur.

Contenu de la livraison

- 1× Machine à coudre
- 1× Pédale de commande
- 1× Bloc d'alimentation
- 2× Aiguille à coudre
- 2× Canette de fil supérieur
- 2× Canette de fil inférieur
- 1× Enfileur
- 1× Pied-de-biche

Liste des différents éléments de commande

- 1 Levier de fil
- 2 Roue de réglage de la tension du fil supérieur
- 3 Molette de réglage du motif de point
- 4 Poignée de transport
- 5 Sélection du point de symbolisme
- 6 Roue à main
- 7 Bouton de retour
- 8 Interrupteur marche/arrêt / interrupteur de vitesse
- 9 Compartiment à piles
- 10 Couverture de la canette
- 11 Interrupteur d'éclairage
- 12 Coupe-fil
- 13 Arrêt du bobineur

- 14 Bobineur
- 15 Porte-bobine de fil
- 16 Guide-fil
- 17 Levier du pied-de-biche
- 18 Vis de fixation du pied-de-biche
- 19 Levier de déverrouillage du pied presseur
- 20 Pied presseur
- 21 Vis de fixation de l'aiguille
- 22 Prise de raccordement au réseau
- 23 Prise de raccordement de la pédale
- 24 Compartiment à accessoires
- 25 Pédale
- 26 Bloc d'alimentation
- 27 Fil de canette
- 28 Bobine de fil
- 29 Aiguille à coudre
- 30 Enfileur

Avertissements pour l'utilisation de l'appareil



Lisez les instructions !

Utilisez uniquement le bloc d'alimentation « SW0601200-W02 » !



N'utilisez pas l'alimentation avec une fiche endommagée ! Si les broches de la fiche sont endommagées, le bloc d'alimentation enfichable doit être mis au rebut.



AVERTISSEMENT :

- Assurez-vous que l'interrupteur (8) est en position **OFF**. Sinon, la machine à coudre commencera à coudre immédiatement.
- Débranchez **toujours** la pédale (25) de l'appareil lorsque vous enfilez, changez les aiguilles ou insérez la canette.
- N'utilisez que les accessoires fournis ou recommandés dans ce mode d'emploi. L'utilisation d'accessoires non recommandés peut entraîner des blessures.

Manipulation des piles



Ne pas charger les piles !



Ne pas démonter les batteries !



Ne pas court-circuiter les piles !



Respecter la polarité (+/-) !



Risque d'explosion !

N'exposez **pas** les piles à une chaleur intense, comme le soleil, le feu ou autre.

- Les piles peuvent laisser échapper de l'acide de batterie. Si l'appareil n'est pas utilisé pendant une période prolongée, retirez les piles.
- Si une pile fuit, ne frottez pas le liquide dans les yeux ou les muqueuses. En cas de contact, se laver les mains, rincer les yeux à l'eau claire. Consultez un médecin si un malaise persiste.
- Les différents types de piles et les piles neuves et usagées ne doivent pas être utilisées ensemble.
- Les piles ne doivent pas être jetées avec les ordures ménagères. Rapportez les piles usagées aux points de collecte compétents ou à votre revendeur.

Notes d'utilisation

Vous pouvez utiliser l'appareil soit avec des piles, soit avec le bloc d'alimentation fourni.

Mise en place des piles

(Les piles ne sont pas comprises dans la livraison)



AVERTISSEMENT :

Assurez-vous que l'interrupteur (8) est en position **OFF**. Sinon, la machine à coudre commencera à coudre immédiatement.

1. Retirez le couvercle du compartiment à piles situé sous l'appareil.
2. Insérez 4 piles AA/LR6 dans le compartiment à piles. Veillez à respecter la polarité. Vous trouverez une note à ce sujet dans le compartiment à piles. N'utilisez pas de batteries rechargeables.
3. Refermez le compartiment à piles avec le couvercle.

Raccordement du bloc d'alimentation



AVERTISSEMENT :

Assurez-vous que l'interrupteur (8) est en position **OFF**. Sinon, la machine à coudre commencera à coudre immédiatement.

1. Vérifiez que la tension du réseau que vous souhaitez utiliser correspond à celle du bloc d'alimentation.
2. Insérez la fiche secteur dans la prise (22) située à l'arrière de l'appareil.
3. Branchez l'appareil sur une prise de contact de protection correctement installée.

Mise en marche et arrêt de l'appareil

- L'appareil est éteint lorsque l'interrupteur (8) est en position **OFF**.
- Il existe deux façons d'allumer l'appareil :
 - 1) Positionner l'interrupteur sur **OFF** et utiliser la pédale (25).
 - 2) Sélectionnez un niveau de vitesse **L** (Bas) ou **H** (Haut) à l'aide du commutateur et l'appareil commence à coudre directement.

Lampe LED du champ de couture

La lampe de couture LED ne nécessite aucun entretien et ne doit pas être remplacée.

Sélection de la taille de l'aiguille et des fils

Système d'aiguille : Aiguille à tige plate du système 130

Taille de l'aiguille	Tissus	Fil
80 (12)	Tissus de poids moyen : Coton, satin, vêtements de travail, toile, tissus double face, laine légère	La plupart des fils sont de taille moyenne et conviennent à ces tissus et tailles d'aiguilles.
90 (14)	Tissus de poids moyen : Laine, tricot plus lourds, tissu éponge, tissu denim	Pour de meilleurs résultats : utilisez des fils en polyester pour les matières synthétiques et les tissus en coton ou tissés naturellement. Utilisez toujours le même fil en haut et en bas.
100 (16)	Tissus lourds : Laine, toiles de tente et tissus matelassés, denim, tissu d'ameublement (légers à moyens)	
110 (18)	Tissus lourds : Laine, tissus pour manteaux, tissu d'ameublement, certains cuirs et vinyles (avec des aiguilles à cuir)	Fil durable

Utilisation

Insertion de l'aiguille

AVERTISSEMENT : Risque de blessure !

Avant d'insérer ou de remplacer l'aiguille, débranchez le bloc d'alimentation de la machine à coudre.

Changez l'aiguille régulièrement, surtout si elle est tordue ou si la pointe est endommagée. Une aiguille tordue fait sauter des points. Les pointes d'aiguille défectueuses endommagent le tissu.

Insérez l'aiguille comme suit :

1. Le guide-aiguille doit être complètement relevé. Tournez le volant (6) dans le sens de la flèche.
2. Desserrez la vis de serrage de l'aiguille (21) et retirez l'ancienne aiguille.
3. Insérez la nouvelle aiguille jusqu'à la butée. Le côté plat de l'aiguille doit être tourné vers l'arrière.
4. Resserrez la vis de serrage de l'aiguille.

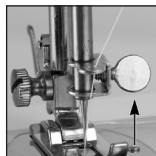

Fixation et retrait du pied-de-biche

Il existe différents types de pieds-de-biche. Vous pouvez les acheter dans le commerce. Veillez à choisir la bonne taille. Tous les pieds-de-biche ne conviennent pas à toutes les machines à coudre.

Pour changer ou retirer le pied-de-biche, reportez-vous à la description suivante et aux illustrations 1 à 3.

1. Illustration 1 :

Tirer le levier du pied-de-biche (17) vers le haut. Desserrez la vis de fixation du pied-de-biche (a). Placer le support du pied-de-biche (b) sur la barre du pied-de-biche (c) et serrer la vis (a).

2. Illustration 2 :

Placer le pied-de-biche (d) sur la plaque à aiguille. Abaisser le levier du pied-de-biche (17) jusqu'à ce que l'encoche (e) se trouve exactement sur la tige du pied-de-biche (f). Appuyer sur le levier (g) jusqu'à ce que la goupille (f) s'engage dans l'encoche (e).

3. Illustration 3 :

Pour retirer le pied-de-biche (20), appuyer sur le levier (g). Le pied-de-biche tombe.

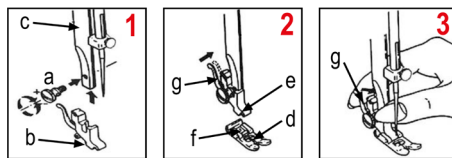

Enfilage du fil supérieur

Pour enfiler le fil supérieur, se référer aux illustrations ci-dessous. Reportez-vous également aux instructions illustrées sur l'appareil.

Lors de l'enfilage, assurez-vous que le pied-de-biche (20) est levé et que le levier de fil (1) est dans la position la plus haute !

1. Placez la bobine de fil sur le porte-bobine (15).



2. Tirez le fil à travers le guide-fil (16).



3. Guidez le fil vers le bas, au-delà de la roue de réglage (2).



4. Lorsque vous atteignez le bas, guidez le fil vers le haut sur le côté gauche jusqu'au levier de fil (1).



5. Faites passer le fil par le trou du levier de fil (1). Veillez à ce que le fil soit inséré de droite à gauche.



6. Continuez à guider le fil vers le bas et faites-le passer par le trou de la pince à aiguille.



7. Enfin, tirez le fil à travers le trou de l'aiguille. Laissez le fil courir vers l'arrière sous le pied-de-biche (20). Veillez à tirer le fil à environ 10 cm derrière le pied-de-biche.

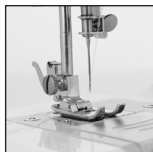

Réglage de la tension du fil supérieur

Le réglage s'effectue en tournant la molette de réglage (2).

Le réglage de base se situe entre 4 et 5.

En fonction de l'épaisseur du tissu et du fil, tourner la molette de réglage de manière à ce que le nouage des fils supérieur et inférieur soit visible sous la forme d'un point sur le dessus du tissu. Si des boucles se forment, la tension du fil est trop faible.

Bobinage de la canette de fil inférieur

⚠ ATTENTION :

Détachez complètement le fil supérieur de la machine à coudre. Sinon, il s'enroulera autour des composants internes et la machine à coudre se bloquera.

- Placer une bobine de fil sur le porte-bobine (15).
- Placer une canette vide de fil inférieur (27) sur le bobineur de canette (14).
- Faites passer le fil par le guide-fil (16) jusqu'à la canette vide.
- Enrouler le fil dans le sens des aiguilles d'une montre plusieurs fois autour de la canette vide.
- Poussez la canette contre la butée du dévidoir (13) (voir illustration).
- Commencez à bobiner à l'aide de la pédale (25) ou de l'interrupteur (8).
- Lorsque le dévidoir est plein, le bobinage s'arrête automatiquement.

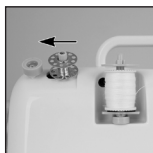

- Si vous souhaitez arrêter le bobinage prématurément, relâchez la pédale de commande.
- Coupez le fil et retirez la canette.

Insertion de la canette de fil inférieur

- L'aiguille doit être complètement relevée lors de l'insertion ou du retrait de la canette (27). Tourner le volant (6) dans le sens de la flèche.
- Tirer le couvercle de la canette (10) vers l'avant.
- Placer la canette dans le crochet de façon à ce qu'elle tourne dans le sens inverse des aiguilles d'une montre (voir illustration). Laissez pendre le fil de la canette sur environ 10 cm.
- Remettez le couvercle de la canette en place.



Relever le fil de dessous

- Relever le pied-de-biche (20).
- Tenir le fil supérieur avec la main gauche.
- En même temps, de la main droite, tourner le volant (6) dans le sens de la flèche jusqu'à ce que l'aiguille soit relevée (un tour complet du volant).
- Ramenez les fils inférieur et supérieur de 10 cm sous le pied-de-biche. Vous pouvez utiliser des ciseaux ou le coupe-fil (12).

Sélection du motif de point

Vous avez le choix entre 12 types de motifs de points.

Sélectionnez un motif de point à l'aide du tableau ci-dessous. Lorsque vous tournez la molette de réglage du motif de point (3), l'aiguille doit toujours être dans la position la plus haute.

Motif de point	Explication
1	Point droit, petite longueur de point
2	Point droit, longueur de point moyenne
3	Point droit, grande longueur de point
4	Point droit, aiguille gauche, longueur de point moyenne
5	Point élastique
6	Point aveugle
7	Boutonnière
8	Boutonnière
9	Point zigzag large, petite longueur de point
10	Point zigzag étroit, longueur de point moyenne
11	Point zigzag large, longueur de point moyenne
12	Point zigzag large, grande longueur de point

- L'aiguille doit être complètement relevée. Tournez le volant (6) dans le sens de la flèche.

- Réglez le volant de réglage du motif de point sur le réglage souhaité. Assurez-vous que le volant de réglage du motif de point se bloque dans la position souhaitée.

Coudre

- S'assurer que le bobineur (14) est en position gauche.
- Levez le pied-de-biche (20). Assurez-vous que le fil supérieur et le fil inférieur sont tirés vers l'arrière sur environ 10 cm.
- Placez le tissu sous le pied-de-biche et abaissez le pied-de-biche.
- Commencez à coudre. Appuyez lentement sur la pédale (25) ou sélectionnez l'un des deux niveaux de vitesse à l'aide du commutateur (8). Guidez le tissu avec votre main.
 - IMPORTANT !** Ne pas tirer ou pousser le tissu pendant la couture. Cela pourrait endommager l'aiguille !
- Pour coudre un point d'arrêt à la fin de la couture ou dans la couture, appuyez sur le bouton pour coudre en arrière (7). Lorsque vous relâchez le bouton, la machine à coudre coud à nouveau en avant.
- À la fin de la couture, l'aiguille doit être en position haute pour permettre de retirer facilement le fil.
- Soulevez le pied-de-biche pour retirer le tissu.
- Pour couper les fils, vous pouvez les passer sur le coupe-fil (12). Vous pouvez également utiliser une paire de ciseaux.

Boutonnières

- Placez le tissu sous le pied-de-biche (20).
- Abaissez le pied-de-biche à l'endroit où vous voulez coudre la boutonnière.
- Sélectionnez ensuite le motif de point **8** à l'aide de la molette de réglage (3).
- Cousez 5 à 6 points en vitesse lente (L).
- Sélectionnez le motif de point **7** avec la molette de réglage (3).
- Cousez sur le tissu à une longueur appropriée. Veillez à ce que le point soit cousu en ligne droite.
- Sélectionnez le motif de point **8** à l'aide de la molette de réglage (3).
- Cousez 5 à 6 points en vitesse lente (L).

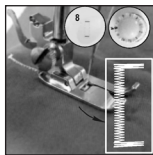
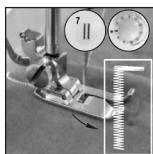
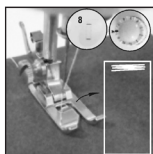

- Soulevez le pied-de-biche (20) et tournez le tissu de 180°.

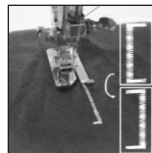

- Sélectionnez le motif de point **7** avec la molette de réglage (3).
- Cousez jusqu'à ce que la boutonnière soit complètement cousue.

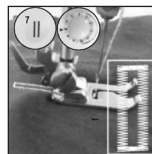

Fin de l'utilisation

- Éteignez l'appareil en faisant glisser l'interrupteur (8) en position **OFF**.
- Éteignez la lumière à l'aide de l'interrupteur (11).
- Débrancher le bloc d'alimentation (26) de la prise de courant.
- Débrancher la pédale (25) et le bloc d'alimentation (26) de la machine à coudre.

Nettoyage

⚠ AVERTISSEMENT :

- Éteignez l'appareil avant de le nettoyer. Débrancher le bloc d'alimentation de la prise de courant.
- Ne jamais immerger la machine à coudre, la pédale ou le bloc d'alimentation dans l'eau pour les nettoyer ! Cela pourrait provoquer un choc électrique ou un incendie.

⚠ ATTENTION :

- N'utilisez pas de brosse métallique ou d'autres objets abrasifs.
- N'utilisez pas de produits de nettoyage tranchants ou abrasifs.
- N'utilisez qu'un chiffon modérément humide pour nettoyer l'extérieur du boîtier. Si nécessaire, utilisez un peu de détergent pour vaisselle à la main. Séchez ensuite le boîtier avec un chiffon doux.
- Nettoyez la zone située sous le couvercle de la canette à l'aide d'une brosse sèche.

Stockage

- Nous vous recommandons de ranger l'appareil dans son emballage d'origine si vous n'avez pas l'intention de l'utiliser pendant une longue période.
- Rangez toujours l'appareil hors de portée des enfants, dans un endroit sec et bien ventilé.

Dépannage

Problème	Cause possible	Remède
Le fil supérieur se casse.	Le fil supérieur n'est pas correctement enfilé dans la machine à coudre.	Enfiler à nouveau le fil supérieur.
	La tension du fil est trop forte.	Relâcher la tension du fil (chiffre inférieur).
	Le fil est trop épais pour l'aiguille.	Choisir une aiguille plus grande.
	L'aiguille n'est pas insérée correctement.	Détachez l'aiguille et remettez-la en place. (Le côté plat de l'aiguille est orienté vers l'arrière).
	L'aiguille est endommagée.	Remplacer l'aiguille.
Le fil inférieur se casse.	La canette de fil inférieur n'est pas insérée correctement.	Vérifier la position de la canette du fil inférieur.
	La tension du fil supérieur est trop faible.	Régler la tension du fil supérieur (chiffre supérieur).
Des points sont sautés.	L'aiguille n'est pas insérée correctement.	Détachez l'aiguille et remettez-la en place. (Le côté plat de l'aiguille est orienté vers l'arrière).
	L'aiguille est endommagée.	Insérer une nouvelle aiguille.
	La mauvaise taille d'aiguille a été utilisée.	Choisissez une aiguille adaptée au fil et au tissu.
	Le pied-de-biche n'est pas fixé correctement.	Vérifier la position du pied-de-biche et l'insérer correctement.
L'aiguille se casse.	L'aiguille a été endommagée.	Insérer une nouvelle aiguille.
	L'aiguille n'est pas insérée correctement.	Détachez l'aiguille et remettez-la en place. (Le côté plat de l'aiguille est orienté vers l'arrière).
	La taille de l'aiguille n'est pas adaptée au tissu.	Choisissez une aiguille adaptée au fil et au tissu.
	Le pied-de-biche n'est pas fixé correctement.	Vérifier la position du pied-de-biche et l'insérer correctement.
Points lâches	Le fil supérieur n'est pas correctement enfilé dans la machine à coudre.	Vérifier l'enfilage du fil supérieur.
	La canette sous le fil n'est pas insérée correctement.	Insérer correctement la canette du fil inférieur.
	La combinaison aiguille / tissu / fil est incorrecte.	La taille de l'aiguille doit être adaptée au tissu et au fil (voir tableau page 27).
	La tension du fil est incorrecte.	Corrigez la tension du fil.
La couture s'enroule	L'aiguille est trop grosse pour le tissu.	Choisir une aiguille plus fine.
	La longueur de point est mal réglée.	Sélectionnez un motif de point approprié à l'aide de la molette de réglage du motif de point.
	La tension du fil est trop forte.	Relâcher la tension du fil (chiffre inférieur).

FRANÇAIS

Données techniques

Modèle : NM 6063 CB
 Classe de protection : III
 Alimentation électrique : CC 6 V, 1200 mA
 Lumière de champ de couture : LED 0,1 W, 3 V
 Poids net : env. 2,1 kg

Bloc d'alimentation

Classe de protection : II
 Entrée : CA 100–240 V, 50 / 60 Hz, max. 0,4 A
 Sortie : CC 6 V, 1200 mA
 Polarité : ⊖ ← ⊕

Fonctionnement sur piles : 4× 1,5 V type AA/LR6

Nous nous réservons le droit d'apporter des modifications techniques ainsi que des modifications de conception dans le cadre du développement continu de nos produits.

Cet appareil a été testé conformément à toutes les directives CE applicables et actuelles et a été construit selon les dernières réglementations en matière de sécurité.

Caractéristiques techniques du produit dans le respect de la réglementation (EU) 2019/1782 sur les alimentations électriques

Informations concernant l'alimentation électrique utilisée	Valeur	Unité
Distributeur		
C. Bomann GmbH Numéro de registre commercial HRB 9845 Heinrich-Horten-Straße 17, 47906 Kempen Allemagne		
Identifiant de modèle	SW0601200-W02	
Tension en entrée	100–240	V~
Fréquence du courant alternatif en entrée	50/60	Hz
Tension en sortie AC/DC	6,0	V DC
Courant en sortie	1,2	A
Puissance en sortie	7,2	W
Efficacité moyenne en opération	81,38	%
Efficacité en basse charge (10%)	*	%
Consommation électrique sans charge	0,071	W

* non applicable à une puissance en sortie inférieure à 10 W.

Les conditions de charge associées sont les suivantes :
Pourcentage du courant en sortie indiqué sur la plaque signalétique

Condition de charge 1	100% ± 2%
Condition de charge 2	75% ± 2%
Condition de charge 3	50% ± 2%
Condition de charge 4	25% ± 2%
Condition de charge 5	10% ± 1%
Condition de charge 6	0% (condition sans charge)

Élimination

Élimination des piles



En tant que consommateur, vous êtes tenu de rapporter les piles/batteries rechargeables usagés.

Votre appareil contient des piles. Si ces piles sont usées, suivez les consignes suivantes :

⚠ ATTENTION :

Ne jetez pas les piles / batteries rechargeables avec les déchets ménagers !

- Enlevez les piles de l'appareil.
- Rapportez les piles usagées au point de collecte approprié ou à votre détaillant.
- La ville ou l'autorité locale du lieu de votre domicile peut vous donner des informations sur les points de collecte publics.

Signification du symbole « Poubelle »



Protégez votre environnement, ne jetez pas vos appareils électriques avec les ordures ménagères.

Utilisez, pour l'élimination de vos appareils électriques, les bornes de collecte prévues à cet effet où vous pouvez vous débarrasser des appareils que vous n'utilisez plus.

Vous contribuez ainsi à éviter les impacts potentiels dans l'environnement et sur la santé de chacun, causés par une mauvaise élimination de ces déchets.

Vous contribuez aussi au recyclage sous toutes ses formes des appareils électriques et électroniques usagés.

Vous trouverez toutes les informations sur les bornes d'élimination des appareils auprès de votre commune ou de l'administration de votre communauté. Votre revendeur et partenaire contractuel est également tenu de reprendre gratuitement l'ancien appareil.



Points de collecte sur www.quefairedemesdechets.fr
Privilégiez la réparation ou le don de votre appareil !

IMPORTANTE:

Asegúrese de leer primero las instrucciones de seguridad adjuntas por separado.

Manual de instrucciones

Le agradecemos la confianza depositada en este producto y esperamos que disfrute de su uso.

Lea atentamente el manual de instrucciones y las instrucciones de seguridad adjuntas por separado antes de utilizar este aparato. Guarde estos documentos, incluyendo el certificado de garantía, el recibo y, si es posible, la caja con el embalaje interior en un lugar seguro. Si entrega el aparato a un tercero, incluya siempre todos los documentos pertinentes.

Símbolos en este manual de instrucciones

Advertencias importantes para su seguridad están señaladas en especial. Siga estas advertencias incondicionalmente, para evitar accidentes y daños en el aparato:

AVISO:

Advierte ante los peligros para su salud y demuestra posibles riesgos de herida.

ATENCIÓN:

Indica los posibles riesgos para el aparato u otros objetos.

Índice

Indicación de los elementos de manejo	3
Desembalaje del aparato.....	32
Volumen de entrega.....	32
Indicación de los elementos de manejo	32
Advertencias para el uso del aparato.....	33
Manejo de las pilas	33
Notas de uso	33
Colocación de las pilas	33
Conexión de la fuente de alimentación	33
Encendido y apagado del aparato.....	33
Luz LED del campo de costura.....	34
Selección del tamaño de la aguja y de los hilos.....	34
Manejo.....	34
Inserción de la aguja.....	34
Montaje y desmontaje del prensatelas.....	34
Enhebrar el hilo superior.....	34
Ajuste de la tensión del hilo superior.....	35
Bobinado de la canilla del hilo inferior.....	35
Inserción de la bobina de hilo del garfio.....	35
Subir el hilo del garfio.....	35
Seleccionar el tipo de puntada	35
Cosér.....	36
Ojales	36

Fin del manejo.....	36
Limpieza.....	36
Almacenamiento.....	37
Solución de problemas	37
Datos técnicos	38
Especificaciones del producto de acuerdo con la normativa (UE) 2019/1782 fuentes de alimentación	38
Eliminación	38
Eliminación de baterías.....	38
Significado del símbolo "Cubo de basura"	38

Desembalaje del aparato

1. Saque el aparato de su embalaje.
2. Retire todo el material de embalaje, como las láminas, el material de relleno, las bridas para cables y el embalaje de cartón.
3. Compruebe que el volumen de entrega está completo.
4. Si el contenido del embalaje está incompleto o si se detectan daños, no utilice el aparato. Devuélvalo inmediatamente al distribuidor.

Volumen de entrega

- 1× Máquina de coser
- 1× Pedal
- 1× Fuente de alimentación
- 2× Aguja de coser
- 2× Bobina del hilo superior
- 2× Bobina del hilo inferior
- 1× Enhebrador
- 1× Prensatelas

Indicación de los elementos de manejo

- 1 Palanca del hilo
- 2 Rueda de ajuste de la tensión del hilo superior
- 3 Rueda de ajuste del patrón de puntada
- 4 Asa de transporte
- 5 Selección de puntada simbólica
- 6 Volante
- 7 Botón de retroceso
- 8 Interruptor de encendido/apagado / velocidad
- 9 Compartimento de las pilas
- 10 Tapa de la canilla
- 11 Interruptor de la luz
- 12 Cortador de hilo
- 13 Tope de la bobinadora
- 14 Bobinador

- 15 Portacarrete del hilo
- 16 Guía hilos
- 17 Palanca del prensatelas
- 18 Tornillo de fijación del prensatelas
- 19 Palanca para soltar el prensatelas
- 20 Prensatelas
- 21 Tornillo de fijación de la aguja
- 22 Toma de conexión a la red
- 23 Toma de conexión del pedal
- 24 Compartimento para accesorios
- 25 Pedal
- 26 Fuente de alimentación
- 27 Bobina del hilo inferior
- 28 Bobina de hilo
- 29 Aguja de coser
- 30 Enhebrador

Advertencias para el uso del aparato



¡Lea estas instrucciones!

¡Usar exclusivamente con la unidad de alimentación "SW0601200-W02"!



¡No utilice la fuente de alimentación con un enchufe dañado! Si las clavijas de la parte del enchufe están dañadas, la fuente de alimentación enchufable deberá ser desechada.

⚠ AVISO:

- Asegúrese de que el interruptor (8) está en la posición **OFF**. De lo contrario, la máquina de coser comenzará a coser inmediatamente.
- Desenchufe **siempre** el pedal (25) del aparato al enhebrar, cambiar las agujas o insertar la canilla.
- Utilice únicamente los accesorios suministrados o recomendados en estas instrucciones. El uso de accesorios no recomendados puede causar lesiones.

Manejo de las pilas



¡No cargue las pilas!



¡No desmonte las pilas!



¡No cortocircuite las pilas!



¡Respete la polaridad (+/-)!



¡Peligro de explosión!

No exponga las pilas a un calor intenso, como el del sol, el fuego o similares.

- Las pilas pueden tener fugas de ácido. Si no va a utilizar el aparato durante un periodo prolongado de tiempo, retire las pilas.

- En caso de fuga de una pila, no se frote los ojos ni las mucosas con el líquido. En caso de contacto, lávese las manos y enjuáguese los ojos con agua limpia. Acuda al médico si persisten las molestias.
- No deben utilizarse juntos distintos tipos de pilas ni pilas nuevas y usadas.
- Las pilas no deben eliminarse junto con los residuos domésticos. Devuelva las baterías usadas a los puntos de recogida responsables o al distribuidor.

Notas de uso

El aparato puede funcionar con pilas o con la fuente de alimentación suministrada.

Colocación de las pilas

(Las pilas no están incluidas en el volumen de suministro)



⚠ AVISO:

Asegúrese de que el interruptor (8) está en la posición **OFF**. De lo contrario, la máquina de coser comenzará a coser inmediatamente.

1. Retire la tapa del compartimento de las pilas situada en la parte inferior del aparato.
2. Introduzca 4 pilas AA/LR6 en el compartimento de las pilas. Preste atención a la polaridad correcta. Encontrará una nota al respecto en el compartimento de las pilas. No utilice pilas recargables.
3. Vuelva a cerrar el compartimento de las pilas con la tapa.

Conexión de la fuente de alimentación



⚠ AVISO:

Asegúrese de que el interruptor (8) está en la posición **OFF**. De lo contrario, la máquina de coser comenzará a coser inmediatamente.

1. Compruebe que la tensión de red que desea utilizar coincide con la de la fuente de alimentación.
2. Inserte el enchufe de red en la toma de conexión a la red (22) situada en la parte posterior del aparato.
3. Conecte el aparato a una toma de contacto de protección correctamente instalada.

Encendido y apagado del aparato

- El aparato está apagado cuando el interruptor (8) está en la posición **OFF**.
- Hay dos formas de encender el aparato:
 - 1) Coloque el interruptor en la posición **OFF** y utilice el pedal (25).
 - 2) Seleccione un nivel de velocidad L (Bajo) o H (Alto) con el interruptor y el aparato empieza a coser directamente.

Luz LED del campo de costura

La luz de costura LED no requiere mantenimiento y no es necesario sustituirla.

Selección del tamaño de la aguja y de los hilos

Sistema de aguja: Aguja de asta plana del sistema 130

Tamaño de la aguja	Tejidos	Hilo
80 (12)	Tejidos de peso medio: Algodón, satén, ropa de trabajo, lona, tejidos de doble cara, lana ligera	La mayoría de los hilos son de tamaño medio y adecuados para estos tejidos y tamaños de aguja. Para obtener los mejores resultados: utilice hilos de poliéster para tejidos sintéticos y de algodón o tejidos naturales. Utilice siempre el mismo hilo en la parte superior e inferior.
90 (14)	Tejidos de peso medio: Lana, tejidos de punto más pesados, tejidos de rizo, tejidos vaqueros	
100 (16)	Tejidos pesados: Lana, tejidos para tiendas de campaña y tejidos acolchados, tela vaquera, tejidos para tapicería (ligeros a medios)	
110 (18)	Tejidos pesados: Lana, telas para abrigos, telas para tapicería, algo de cuero y vinilo (con agujas para cuero)	Hilo duradero

Manejo

Inserción de la aguja

AVISO: ¡Peligro de lesiones!

Antes de insertar o sustituir la aguja, desenchufe la fuente de alimentación de la máquina de coser.

Cambie la aguja con regularidad, especialmente si está doblada o la punta está dañada. Una aguja doblada hace que se salten puntadas. Las puntas de aguja defectuosas dañan la tela.

Inserte la aguja como se indica a continuación:

1. La guía de la aguja debe estar completamente levantada. Girar el volante (6) en el sentido de la flecha.
2. Aflojar el tornillo de sujeción de la aguja (21) y retirar la aguja vieja.

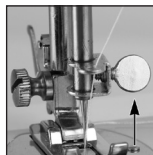

3. Insertar la nueva aguja hasta el tope. La parte plana de la aguja debe mirar hacia atrás.
4. Vuelva a apretar el tornillo de sujeción de la aguja.

Montaje y desmontaje del prensatelas

Existen diferentes tipos de prensatelas. Puede adquirirlos en comercios. Asegúrese de adquirir la talla correcta. No todos los prensatelas sirven para todas las máquinas de coser.

Para cambiar o quitar el prensatelas, consulte la siguiente descripción con las ilustraciones 1–3.

1. **Ilustración 1:**
Tire de la palanca del prensatelas (17) hacia arriba. Aflojar el tornillo de fijación del prensatelas (a). Coloque el soporte del prensatelas (b) en la barra del prensatelas (c) y apriete el tornillo (a).
2. **Ilustración 2:**
Coloque el prensatelas (d) sobre la placa de la aguja. Bajar la palanca del prensatelas (17) hasta que la muesca (e) se encuentre exactamente sobre el pasador del prensatelas (f). Presionar la palanca (g) hasta que el pasador (f) encaje en la muesca (e).
3. **Ilustración 3:**
Para retirar el prensatelas (20), presione la palanca (g). El prensatelas se cae.

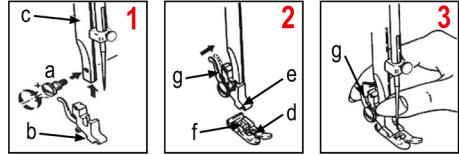

Enhebrar el hilo superior

Para enhebrar el hilo superior, consulte las siguientes ilustraciones. Consulte también las instrucciones ilustradas en el aparato.

¡Al enhebrar, asegúrese de que el prensatelas (20) esté levantado y de que la palanca del hilo (1) esté en la posición más alta!

1. Colocar el carrete de hilo en el portacarrete (15).



2. Pasar el hilo por el guía hilos (16).



3. Guiar el hilo hacia abajo pasando por la rueda de ajuste (2).

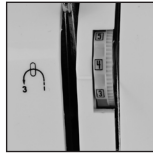

4. Cuando llegue abajo, guíelo hacia arriba por el lado izquierdo hasta la palanca del hilo (1).



5. Pase el hilo por el orificio de la palanca del hilo (1). Asegúrese de que el hilo se introduce de derecha a izquierda.



6. Continúe guiando el hilo hacia abajo y páselo por el orificio de la abrazadera de la aguja.

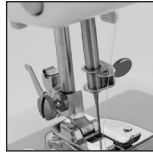

7. Por último, pase el hilo por el orificio de la aguja. Deje correr el hilo hacia atrás por debajo del prensatelas (20). Asegúrese de tirar del hilo unos 10 cm por detrás del prensatelas.

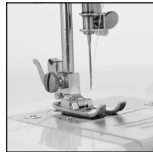

Ajuste de la tensión del hilo superior

El ajuste se realiza girando la rueda de ajuste (2).

El ajuste básico está entre 4 y 5.

Según el tejido y el grosor del hilo, girar la rueda de ajuste de manera que el anudado de los hilos superior e inferior sea visible como un punto en la parte superior del tejido. Si se forman bucles, la tensión del hilo es demasiado floja.

Bobinado de la canilla del hilo inferior

⚠ AVISO:

Retire completamente el hilo superior de la máquina de coser. De lo contrario, se enrollará alrededor de los componentes internos y la máquina de coser se bloqueará.

1. Colocar un carrete de hilo en el portacarrete (15).
2. Colocar una bobina de hilo inferior vacía (27) en el bobinador (14).
3. Pasar el hilo por el guíahilos (16) hasta la bobina vacía.
4. Enrollar el hilo varias veces alrededor de la bobina vacía en el sentido de las agujas del reloj.

5. Empujar la canilla contra el tope de la bobinadora (13) (véase la ilustración).

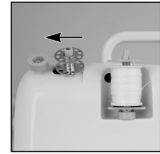

6. Iniciar el devanado con el pedal (25) o con el interruptor (8).
7. Cuando la bobinadora está llena, el bobinado se detiene automáticamente. Si desea detener el devanado antes de tiempo, suelte el pedal.
8. Cortar el hilo y retirar la bobina.

Inserción de la bobina de hilo del garfio

1. Al colocar o retirar la canilla del hilo del garfio (27), la aguja debe estar completamente levantada. Girar el volante (6) en el sentido de la flecha.
2. Sacar la tapa de la canilla (10) hacia delante.
3. Colocar la canilla en el garfio de manera que gire en sentido contrario a las agujas del reloj (véase la ilustración). Dejar que el hilo cuelgue de la canilla unos 10 cm.
4. Volver a colocar la tapa de la canilla.



Subir el hilo del garfio

1. Levantar el prensatelas (20).
2. Sujetar el hilo superior con la mano izquierda.
3. Al mismo tiempo, con la mano derecha, girar el volante (6) en el sentido de la flecha hasta que se levante la aguja (una vuelta completa del volante).
4. Tire de los hilos inferior y superior 10 cm hacia atrás por debajo del prensatelas. Para ello puede utilizar una tijera o el cortahilos (12).

Seleccionar el tipo de puntada

Puede elegir entre 12 tipos de patrones de puntada.

Seleccione un patrón de puntadas utilizando la tabla siguiente. Al girar la rueda de ajuste del patrón de puntadas (3), la aguja debe estar siempre en la posición más alta.

Patrón de puntadas	Explicación
1	Puntada recta, longitud de puntada pequeña
2	Puntada recta, longitud de puntada media
3	Puntada recta, longitud de puntada larga
4	Puntada recta, aguja izquierda, longitud de puntada media
5	Puntada elástica
6	Puntada invisible
7	Ojal
8	Ojal

Patrón de puntadas	Explicación
9	Puntada en zigzag ancha, longitud de puntada pequeña
10	Puntada en zigzag estrecha, longitud de puntada media
11	Puntada ancha en zigzag, longitud de puntada media
12	Puntada en zigzag ancha, longitud de puntada larga

1. La aguja debe estar completamente levantada. Girar el volante (6) en el sentido de la flecha.
2. Colocar la rueda de ajuste de puntadas en la posición deseada. Asegúrese de que la rueda de ajuste del patrón de puntadas se bloquea en la posición deseada.

Coser

1. Asegurarse de que la bobinadora (14) se encuentra en la posición izquierda.
2. Levantar el prensatelas (20). Asegurarse de que el hilo superior y el hilo inferior estén tirados hacia atrás unos 10 cm.
3. Colocar la tela debajo del prensatelas y bajar el prensatelas.
4. Empezar a coser. Pise lentamente el pedal (25) o seleccione uno de los dos niveles de velocidad con el interruptor (8). Guíe la tela con la mano.
 - ¡IMPORTANTE! No tire de la tela ni la empuje mientras cose. ¡Esto puede dañar la aguja!
5. Para coser un remate al final de la costura o en la costura, pulse el botón para coser hacia atrás (7). Al soltar el botón, la máquina de coser vuelve a coser hacia delante.
6. Al final de la costura, la aguja debe estar en la posición superior para poder sacar el hilo fácilmente.
7. Levante el prensatelas para retirar la tela.
8. Para cortar los hilos, puede pasarlos por el cortahilos (12). O utilizar unas tijeras.

Ojales

1. Coloque la tela debajo del prensatelas (20).
2. Baje el prensatelas donde desee coser el ojal.
3. A continuación, seleccione el patrón de puntada 8 con la rueda de ajuste (3).
4. Coser 5-6 puntadas a baja velocidad (L).

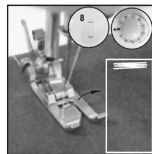

5. Seleccionar el tipo de puntada 7 con la rueda de ajuste (3).
6. Coser sobre la tela a una longitud adecuada. Coser en línea recta.

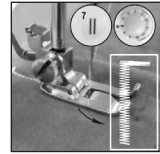

7. Seleccionar el tipo de puntada 8 con la rueda de ajuste (3).
8. Coser 5-6 puntadas con velocidad baja (L).

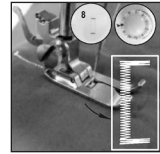

9. Levantar el prensatelas (20) y girar la tela 180°.

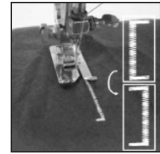

10. Seleccionar el tipo de puntada 7 con la rueda de ajuste (3).
11. Coser hasta que el ojal esté completamente cosido.

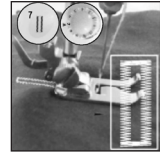

Fin del manejo

1. Desconectar el aparato deslizando el interruptor (8) a la posición OFF.
2. Apagar la luz con el interruptor (11).
3. Desenchufar la fuente de alimentación (26) de la toma de corriente.
4. Desconectar el pedal (25) y la fuente de alimentación (26) de la máquina de coser.

Limpieza

⚠ AVISO:

- Desconectar el aparato antes de limpiarlo. Desenchufar la fuente de alimentación de la toma de corriente.
- ¡Nunca sumerja la máquina de coser, el pedal o la fuente de alimentación en agua para limpiarlos! Podría provocar una descarga eléctrica o un incendio.

⚠ AVISO:

- No utilice cepillos de alambre ni otros objetos abrasivos.
- No utilice productos de limpieza cortantes o abrasivos.
- Utilice sólo un paño moderadamente húmedo para limpiar el exterior de la carcasa. Si es necesario, utilice un poco de detergente lavavajillas a mano. A continuación, seque la carcasa con un paño suave.
- Limpie la zona situada debajo de la tapa de la canilla con un cepillo seco.

Almacenamiento

- Le recomendamos que guarde el aparato en su empaque original si no va a utilizarlo durante un periodo de tiempo prolongado.
- Guarde siempre el aparato fuera del alcance de los niños, en un lugar seco y bien ventilado.

Solución de problemas

Problema	Posible causa	Solución
Se rompe el hilo superior.	El hilo superior no está enhebrado correctamente en la máquina de coser.	Vuelva a enhebrar el hilo superior.
	La tensión del hilo es demasiado fuerte.	Afloje la tensión del hilo (número inferior).
	El hilo es demasiado grueso para la aguja.	Seleccione una aguja más grande.
	La aguja no está insertada correctamente.	Retire la aguja y vuelva a insertarla. (El lado plano de la aguja apunta hacia atrás).
	La aguja está dañada.	Sustituya la aguja.
Se rompe el hilo inferior.	La bobina del hilo inferior no está insertada correctamente.	Compruebe la posición de la bobina del hilo inferior.
	La tensión del hilo superior es demasiado floja.	Ajustar la tensión del hilo superior (número superior).
Se saltan puntadas.	La aguja no está insertada correctamente.	Retire la aguja y vuelva a insertarla. (El lado plano de la aguja apunta hacia atrás).
	La aguja está dañada.	Inserte una aguja nueva.
	Se ha utilizado un tamaño de aguja incorrecto.	Elija una aguja adecuada para el hilo y el tejido.
	El prensatelas no está colocado correctamente.	Compruebe la posición del prensatelas e insértele correctamente.
La aguja se rompe.	La aguja está dañada.	Inserte una aguja nueva.
	La aguja no está insertada correctamente.	Retire la aguja y vuelva a insertarla. (El lado plano de la aguja apunta hacia atrás).
	Se ha utilizado un tamaño de aguja incorrecto para el tejido.	Elija una aguja adecuada para el hilo y el tejido.
	El prensatelas no está colocado correctamente.	Compruebe la posición del prensatelas e insértele correctamente.
Puntadas sueltas	El hilo superior no está enhebrado correctamente en la máquina de coser.	Compruebe el enhebrado del hilo superior.
	La bobina del hilo inferior no está colocada correctamente.	Inserte correctamente la canilla del hilo del garfio.
	La combinación aguja/tela/hilo es incorrecta.	El tamaño de la aguja debe ser adecuado para el tejido y el hilo (véase la tabla de la página 34).
	Tensión del hilo incorrecta.	Corrija la tensión del hilo.
Costura rizada	La aguja es demasiado grande para el tejido.	Seleccione una aguja más fina.
	La longitud de puntada está mal ajustada.	Seleccione un patrón de puntada adecuado con la rueda de ajuste del patrón de puntada.
	La tensión del hilo es demasiado fuerte.	Afloje la tensión del hilo (número inferior).

Datos técnicos

Modelo: NM 6063 CB
 Clase de protección: III
 Alimentación: CC 6 V, 1200 mA
 Luz del campo de costura: LED 0,1 W, 3 V
 Peso neto: aprox. 2,1 kg

Unidad de alimentación

Clase de protección: II
 Entrada: CA 100–240 V, 50/60 Hz, máx. 0,4 A
 Salida: CC 6 V, 1200 mA
 Polaridad: 

Funcionamiento con pilas: 4 × 1,5 V tipo AA/LR6

El derecho de realizar modificaciones técnicas y de diseño en el curso del desarrollo continuo del producto esta reservado.

Este aparato ha sido probado de acuerdo con todas las directivas CE vigentes y construido de acuerdo con las últimas normas de seguridad.

Especificaciones del producto de acuerdo con la normativa (UE) 2019/1782 fuentes de alimentación

Información sobre la fuente de alimentación usada	Valor	Unidad
Distribuidor		
C. Bomann GmbH Número de registro comercial HRB 9845 Heinrich-Horten-Straße 17, 47906 Kempen Alemania		
Identificador del modelo	SW0601200-W02	
Tensión de entrada	100–240	V~
Frecuencia de corriente alterna de entrada	50/60	Hz
Tensión de salida AC/DC	6,0	V DC
Corriente de salida	1,2	A
Potencia de salida	7,2	W
Eficiencia media en funcionamiento	81,38	%
Eficiencia con carga baja (10 %)	*	%
Consumo de energía sin carga	0,071	W

* no aplicable debido a una potencia de salida inferior a 10W.

Las condiciones de carga aplicables son las siguientes:
 Porcentaje de corriente de salida de la placa identificadora

Condición de carga 1	100 % ± 2 %
Condición de carga 2	75 % ± 2 %
Condición de carga 3	50 % ± 2 %
Condición de carga 4	25 % ± 2 %
Condición de carga 5	10 % ± 1 %
Condición de carga 6	0 % (condición sin carga)

Eliminación

Eliminación de baterías



Como consumidor está obligado por la ley a recoger pilas / acumuladores gastados.

Su aparato contiene baterías. Si las baterías están gastadas, siga las instrucciones siguientes:

ATENCIÓN:

Las baterías / baterías recargables usados no deben desecharse con los residuos domésticos.

- Las baterías deben sacarse del aparato.
- Entregue las baterías gastadas a un punto de recogida adecuado o a un comercio.
- Su ayuntamiento puede ofrecerle más información sobre los puntos de recogida públicos.

Significado del símbolo “Cubo de basura”



Proteja nuestro medio ambiente, aparatos eléctricos no forman parte de la basura doméstica.

Haga uso de los centros de recogida previstos para la eliminación de aparatos eléctricos y entregue allí sus aparatos eléctricos que no vaya a utilizar más.

Ayudará en evitar las potenciales consecuencias, a causa de una errónea eliminación de desechos, para el medio ambiente y la salud humana.

Con ello, contribuirá a la recuperación, al reciclado y a otras formas de reutilización de los aparatos viejos eléctricos y electrónicos.

La información cómo se debe eliminar los aparatos, se obtiene en su ayuntamiento o su administración municipal. Su distribuidor y socio contractual también está obligado a recuperar el aparato antiguo sin coste alguno.

IMPORTANTE:

Assicuratevi di leggere prima le istruzioni di sicurezza allegate separatamente.

Istruzioni per l'uso

Grazie per aver scelto il nostro prodotto. Vi auguriamo un buon utilizzo del dispositivo.

Prima di utilizzare l'apparecchio, leggere attentamente le istruzioni per l'uso e le istruzioni di sicurezza allegate separatamente. Conservare questi documenti, compreso il certificato di garanzia, la ricevuta e, se possibile, la scatola con l'imballaggio interno in un luogo sicuro. Se si cede l'apparecchio a terzi, includere sempre tutti i documenti pertinenti.

Simboli per questo manuale di istruzioni per l'uso

Le indicazioni importanti per la propria sicurezza sono indicati appropriatamente. Osservare assolutamente queste indicazioni, per evitare incidenti e danni all'apparecchio:



AVVISO:

Previene i rischi della propria salute ed indica possibili rischi di ferite.



ATTENZIONE:

Indica possibili pericoli per l'apparecchio o altri oggetti.

Indice

Elementi di comando.....	3
Disimballaggio dell'apparecchio	39
Nella fornitura.....	39
Elementi di comando.....	39
Avvertenze per l'uso dell'apparecchio.....	40
Manipolazione delle batterie	40
Note per l'uso	40
Inserimento delle batterie.....	40
Collegamento dell'alimentatore	40
Accensione e spegnimento dell'apparecchio	40
Luce del campo di cucitura a LED.....	40
Selezione delle dimensioni dell'ago e dei fili	41
Utilizzo.....	41
Inserimento dell'ago	41
Montaggio e smontaggio del piedino premistoffa.....	41
Infilatura del filo superiore.....	41
Regolazione della tensione del filo superiore.....	42
Avvolgimento della spolina per sottofilo.....	42
Inserimento della spolina per sottofilo	42
Sollevamento del sottofilo.....	42
Selezione del modello di punto.....	42
Cucitura	43
Asole	43

Fine dell'utilizzo	43
Pulizia.....	43
Conservazione	43
Risoluzione dei problemi	44
Dati tecnici	45
Specifiche del prodotto in conformità con la normativa adattatori di alimentazione (EU) 2019/1782	45
Smaltimento	45
Smaltimento batterie.....	45
Significato del simbolo "Eliminazione"	45

Disimballaggio dell'apparecchio

1. Togliere l'apparecchio dal suo imballaggio.
2. Rimuovere tutto il materiale d'imballaggio, come pellicole, materiale di riempimento, fascette e imballaggi di cartone.
3. Controllare la completezza del contenuto dell'imballaggio.
4. Se il contenuto dell'imballaggio è incompleto o se si rilevano danni, non mettere in funzione l'apparecchio. Restituirlo immediatamente al rivenditore.

Nella fornitura

- 1× Macchina per cucire
- 1× Pedale
- 1× Alimentatore
- 2× Ago per cucire
- 2× Spolina per filo superiore
- 2× Spolina per sottofilo
- 1× Infilatore
- 1× Piedino premistoffa

Elementi di comando

- 1 Leva del filo
- 2 Rotella di regolazione della tensione del filo superiore
- 3 Rotella di regolazione del modello di punto
- 4 Maniglia di trasporto
- 5 Selezione del punto simbolico
- 6 Volantino
- 7 Tasto Indietro
- 8 Interruttore di accensione / spegnimento / velocità
- 9 Vano batteria
- 10 Coperchio della bobina
- 11 Interruttore della luce
- 12 Tagliafilo
- 13 Arresto dell'avvolgitore della bobina
- 14 Avvolgitore
- 15 Supporto del rocchetto del filo

- 16 Guida del filo
- 17 Leva per il piedino
- 18 Vite di fissaggio del piedino
- 19 Leva per lo sblocco del piedino premistoffa
- 20 Piedino premistoffa
- 21 Vite di fissaggio dell'ago
- 22 Presa di collegamento alla rete
- 23 Presa di collegamento del pedale
- 24 Vano accessori
- 25 Pedale
- 26 Alimentatore
- 27 Sottofilo della bobina
- 28 Rocchetto del filo
- 29 Ago per cucire
- 30 Infilatore

Avvertenze per l'uso dell'apparecchio



Leggere le istruzioni!

Utilizzare solo con l'alimentatore
"SW0601200-W02"!



Non utilizzare l'alimentatore con una spina danneggiata! Se i perni della parte a spina sono danneggiati, l'alimentatore a spina deve essere rottamato.



AVVISO:

- Assicurarsi che l'interruttore (8) sia in posizione **OFF**. In caso contrario, la macchina per cucire inizierà a cucire immediatamente.
- Scollegare **sempre** il pedale (25) dall'apparecchio quando si infila, si cambia ago o si inserisce la spolina.
- Utilizzare solo gli accessori forniti o consigliati in queste istruzioni. L'uso di accessori non raccomandati può causare lesioni

Manipolazione delle batterie



Non caricare le batterie!



Non smontare le batterie!



Non cortocircuitare le batterie!



Rispettare la polarità (+/-)!



Pericolo di esplosione!

Non esporre le batterie a fonti di calore intenso, come sole, fuoco o simili.

- Le batterie possono perdere acido. Se l'apparecchio non viene utilizzato per un periodo di tempo prolungato, rimuovere le batterie.
- Se una batteria perde, non strofinare il liquido negli occhi o sulle mucose. In caso di contatto, lavarsi le mani e

sciacquare gli occhi con acqua pulita. Rivolgersi a un medico se i disturbi persistono.

- Non è consentito utilizzare insieme tipi diversi di batterie e batterie nuove e usate.
- Le batterie non devono essere smaltite insieme ai rifiuti domestici. Restituire le batterie usate ai centri di raccolta competenti o al rivenditore.

Note per l'uso

L'apparecchio può essere utilizzato con le batterie o con l'alimentatore in dotazione.

Inserimento delle batterie

(Le batterie non sono incluse nella fornitura)



AVVISO:

Assicurarsi che l'interruttore (8) sia in posizione **OFF**. In caso contrario, la macchina per cucire inizierà a cucire immediatamente.

1. Rimuovere il coperchio del vano batterie sul lato inferiore dell'apparecchio.
2. Inserire 4 batterie AA/LR6 nel vano batterie. Prestare attenzione alla corretta polarità. Nel vano batterie è riportata una nota al riguardo. Non utilizzare batterie ricaricabili.
3. Richiudere il vano batterie con il coperchio.

Collegamento dell'alimentatore



AVVISO:

Assicurarsi che l'interruttore (8) sia in posizione **OFF**. In caso contrario, la macchina per cucire inizierà a cucire immediatamente.

1. Verificare che la tensione di rete che si desidera utilizzare corrisponda a quella dell'alimentatore.
2. Inserire la spina di rete nella presa di collegamento alla rete (22) sul retro dell'apparecchio.
3. Collegare l'apparecchio a una presa di contatto di protezione correttamente installata.

Accensione e spegnimento dell'apparecchio

- L'apparecchio è spento quando l'interruttore (8) è in posizione **OFF**.
- L'accensione dell'apparecchio può avvenire in due modi:
 - 1) Posizionare l'interruttore su **OFF** e utilizzare il pedale (25).
 - 2) Selezionare un livello di velocità **L** (basso) o **H** (alto) con l'interruttore e l'apparecchio inizia a cucire direttamente.

Luce del campo di cucitura a LED

La lampada di cucitura a LED non richiede manutenzione e non è necessario sostituirla.

Selezione delle dimensioni dell'ago e dei fili

Sistema di aghi: Sistema 130 ago a gambo piatto

Dimensione dell'ago	Tessuti	Filo
80 (12)	Tessuti di peso medio: Cotone, raso, abbigliamento da lavoro, tela, tessuti double face, lana leggera	La maggior parte dei filati sono di media grandezza e adatti a questi tessuti e alle dimensioni degli aghi.
90 (14)	Tessuti di peso medio: Lana, maglieria più pesante, spugna, tessuti denim	Per ottenere risultati ottimali: utilizzare fili di poliestere per i tessuti sintetici e di cotone o a trama naturale. Utilizzare sempre lo stesso filo in alto e in basso.
100 (16)	Tessuti pesanti: Lana, tessuti per tende e tessuti trapuntati, denim, tessuti per tappezzeria (da leggeri a medi).	
110 (18)	Tessuti pesanti: Lana, tessuti per cappotti, tessuti per tappezzeria, alcuni tipi di pelle e vinile (con aghi per pelle).	Filo resistente

Utilizzo

Inserimento dell'ago

AVVISO: Rischio di lesioni!

Prima di inserire o sostituire l'ago, scollegare l'alimentatore dalla macchina per cucire.

Sostituire regolarmente l'ago, soprattutto se è piegato o la punta è danneggiata. Un ago piegato causa punti saltati. Le punte dell'ago difettose danneggiano il tessuto.

Inserire l'ago come segue:

1. La guida dell'ago deve essere completamente sollevata. Ruotare il volantino (6) in direzione della freccia.
2. Allentare la vite di bloccaggio dell'ago (21) e rimuovere l'ago vecchio.
3. Inserire il nuovo ago fino all'arresto. Il lato piatto dell'ago deve essere rivolto all'indietro.
4. Serrare nuovamente la vite di bloccaggio dell'ago.

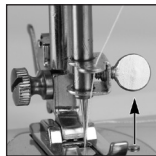

Montaggio e smontaggio del piedino premistoffa

Esistono diversi tipi di piedini. Si possono acquistare nei negozi. Assicuratevi di prendere la misura giusta. Non tutti i piedini si adattano a tutte le macchine per cucire.

Per cambiare o rimuovere il piedino premistoffa, fare riferimento alla seguente descrizione con le illustrazioni 1-3.

1. **Illustrazione 1:**

Tirare la leva del piedino premistoffa (17) verso l'alto. Allentare la vite di fissaggio del piedino (a). Posizionare il supporto del piedino premistoffa (b) sulla barra del piedino premistoffa (c) e serrare la vite (a).

2. **Illustrazione 2:**

Posizionare il piedino premistoffa (d) sulla placca ago. Abbassare la leva del piedino (17) finché la tacca (e) non si trova esattamente sopra il perno del piedino (f). Premere la leva (g) finché il perno (f) non si innesta nella tacca (e).

3. **Illustrazione 3:**

Per rimuovere il piedino premistoffa (20), premere la leva (g). Il piedino si stacca.

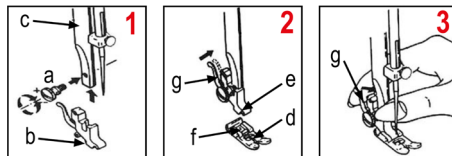

Infilatura del filo superiore

Per infilare il filo superiore, fare riferimento alle illustrazioni seguenti. Consultare anche le istruzioni illustrate sull'apparecchio.

Durante l'infilatura, assicurarsi che il piedino (20) sia sollevato e che la leva del filo (1) sia nella posizione più alta!

1. Posizionare il rocchetto di filo sull'apposito supporto (15).



2. Far passare il filo attraverso il guidafilo (16).



3. Far scendere il filo oltre la rotella di regolazione (2).



- Una volta raggiunto il fondo, farlo risalire sul lato sinistro fino alla leva del filo (1).



- Far passare il filo attraverso il foro sulla leva del filo (1). Assicurarsi che il filo sia inserito da destra a sinistra.



- Continuare a guidare il filo verso il basso e farlo passare attraverso il foro del morsetto dell'ago.



- Infine, tirare il filo attraverso il foro dell'ago. Lasciare scorrere il filo sul retro sotto il piedino (20). Assicurarsi di tirare il filo circa 10 cm dietro il piedino.

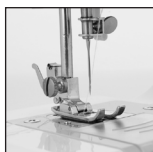

Regolazione della tensione del filo superiore

La regolazione si effettua ruotando la rotella di regolazione (2).

L'impostazione di base è compresa tra 4 e 5.

A seconda del tessuto e dello spessore del filato, ruotare la rotella di regolazione in modo che l'annodamento dei fili superiori e inferiori sia visibile come un punto sulla parte superiore del tessuto. Se si formano dei nodi, la tensione del filo è troppo bassa.

Avvolgimento della spolina per sottofilo

⚠ ATTENZIONE:

Rimuovere completamente il filo superiore dalla macchina per cucire. Altrimenti si avvolge sui componenti interni e la macchina per cucire si blocca.

- Posizionare un rocchetto di filo sul supporto del rocchetto (15).
- Mettere una spolina per sottofilo (27) vuota sull'avvolgitore (14).
- Far passare il filo attraverso il guidafile (16) fino alla spolina vuota.
- Avvolgere il filo in senso orario alcune volte intorno alla spolina vuota.
- Spingere la spolina contro il fermo dell'avvolgitore (13) (vedi figura).
- Avviare l'avvolgimento con il pedale (25) o con l'interruttore (8).

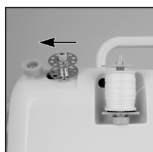

- Quando l'avvolgitore è pieno, l'avvolgimento si ferma automaticamente. Se si desidera interrompere l'avvolgimento prima del tempo, rilasciare il pedale.
- Tagliare il filo e rimuovere la spolina.

Inserimento della spolina per sottofilo

- L'ago deve essere completamente sollevato quando si inserisce o si rimuove la spolina per sottofilo (27). Ruotare il volantino (6) in direzione della freccia.
- Estrarre il coperchio della spolina (10) verso la parte anteriore.
- Inserire la spolina nel gancio in modo che giri in senso antiorario (vedi figura). Lasciare che il filo fuoriesca dalla spolina di circa 10 cm.
- Spingere nuovamente il coperchio della spolina.



Sollevamento del sottofilo

- Sollevare il piedino (20).
- Tenere il filo superiore con la mano sinistra.
- Contemporaneamente, con la mano destra, ruotare il volantino (6) in direzione della freccia fino a sollevare l'ago (un giro completo del volantino).
- Tirare il filo inferiore e quello superiore per 10 cm sotto il piedino. A tale scopo è possibile utilizzare una forbice o il tagliafilo (12).

Selezione del modello di punto

È possibile scegliere tra 12 tipi di punti.

Selezionare un modello di punto utilizzando la tabella sottostante. Quando si gira la rotella di regolazione del punto (3), l'ago deve essere sempre nella posizione più alta.

Modello di punto	Spiegazione
1	Punto dritto, lunghezza punto piccola
2	Punto dritto, lunghezza media del punto
3	Punto dritto, lunghezza punto lungo
4	Punto dritto, ago a sinistra, lunghezza media del punto
5	Punto elastico
6	Punto invisibile
7	Asola
8	Asola
9	Punto zigzag largo, lunghezza punto piccolo
10	Punto zigzag stretto, lunghezza media del punto
11	Punto zigzag largo, lunghezza media del punto
12	Punto zigzag largo, lunghezza punto lungo

1. L'ago deve essere completamente sollevato. Ruotare il volantino (6) in direzione della freccia.
2. Impostare la rotella di regolazione del punto sull'impostazione desiderata. Assicurarsi che la rotella di regolazione del punto si blocchi nella posizione desiderata.

Cucitura

1. Assicurarsi che l'avvolgitore (14) sia in posizione sinistra.
2. Sollevare il piedino premistoffa (20). Assicurarsi che il filo superiore e il filo inferiore siano tirati indietro di circa 10 cm.
3. Posizionare il tessuto sotto il piedino premistoffa e abbassarlo.
4. Iniziare a cucire. Premere lentamente il pedale (25) o selezionare uno dei due livelli di velocità con l'interruttore (8). Guidare il tessuto con la mano.
 - **IMPORTANTE!** Non tirare o spingere il tessuto durante la cucitura. Ciò potrebbe danneggiare l'ago!
5. Per cucire un'asola alla fine della cucitura o nella cucitura, premere il tasto per cucire all'indietro (7). Quando si rilascia il tasto, la macchina per cucire cuce di nuovo in avanti.
6. Alla fine della cucitura, l'ago deve trovarsi nella posizione superiore per poter estrarre facilmente il filo.
7. Sollevare il piedino per rimuovere il tessuto.
8. Per tagliare i fili, è possibile passarli sul tagliafilo (12). Oppure utilizzare un paio di forbici.

Asole

1. Posizionare il tessuto sotto il piedino (20).
2. Abbassare il piedino nel punto in cui si desidera cucire l'asola.
3. Selezionare quindi il punto 8 con la rotella di regolazione (3).
4. Cucire 5-6 punti a bassa velocità (L).
5. Selezionare il punto 7 con la rotella di regolazione (3).
6. Cucire sul tessuto a una lunghezza adeguata. Assicurarsi che il punto sia cucito in linea retta.
7. Selezionare il punto 8 con la rotella di regolazione (3).
8. Cucire 5-6 punti a bassa velocità (L).

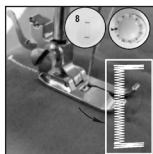
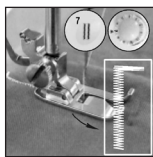
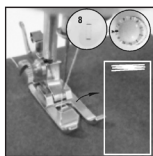

9. Sollevare il piedino (20) e girare il tessuto di 180°.

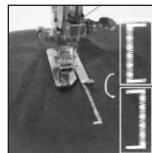

10. Selezionare il motivo 7 con la rotella di regolazione (3).
11. Cucire fino a quando l'asola è completamente cucita.

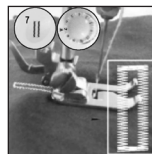

Fine dell'utilizzo

1. Spegnerne l'apparecchio facendo scorrere l'interruttore (8) in posizione OFF.
2. Spegnerne la luce con l'interruttore (11).
3. Scollegare l'alimentatore (26) dalla presa di corrente.
4. Scollegare il pedale (25) e l'alimentatore (26) dalla macchina per cucire.

Pulizia

⚠ AVVISI:

- Spegnerne l'apparecchio prima di pulirlo. Scollegare l'alimentatore dalla presa di corrente.
- Non immergere mai la macchina per cucire, il pedale o l'alimentatore in acqua per la pulizia! Ciò potrebbe causare scosse elettriche o incendi.

⚠ ATTENZIONE:

- Non utilizzare spazzole metalliche o altri oggetti abrasivi.
- Non utilizzare detergenti taglienti o abrasivi.
- Per pulire l'esterno dell'involucro, utilizzare solo un panno moderatamente umido. Se necessario, utilizzare un po' di detersivo per piatti. Asciugare quindi l'alloggiamento con un panno morbido.
- Pulire l'area sotto il coperchio della bobina con una spazzola asciutta.

Conservazione

- Si consiglia di conservare l'apparecchio nella sua confezione originale se non si intende utilizzarlo per un lungo periodo di tempo.
- Conservare sempre l'apparecchio fuori dalla portata dei bambini in un luogo ben ventilato e asciutto.

Risoluzione dei problemi

Problema	Possibile causa	Rimedio
Il filo superiore si rompe.	Il filo superiore non è infilato correttamente nella macchina per cucire.	Reinfilare il filo superiore.
	La tensione del filo è troppo forte.	Allentare la tensione del filo (numero inferiore).
	Il filo è troppo spesso per l'ago.	Selezionare un ago più grande.
	L'ago non è inserito correttamente.	Rimuovere l'ago e reinserirlo. (Il lato piatto dell'ago è rivolto verso la parte posteriore).
	L'ago è danneggiato.	Sostituire l'ago.
Il filo inferiore si rompe.	La spolina per sottofilo non è inserita correttamente.	Controllare la posizione della spolina per sottofilo.
	La tensione del filo superiore è troppo bassa.	Regolare la tensione del filo superiore (numero più alto).
I punti vengono saltati.	L'ago non è inserito correttamente.	Rimuovere l'ago e reinserirlo. (Il lato piatto dell'ago è rivolto verso la parte posteriore).
	L'ago è danneggiato.	Inserire un nuovo ago.
	È stata utilizzata una misura di ago sbagliata.	Scegliere un ago adatto al filo e al tessuto.
	Il piedino non è fissato correttamente.	Controllare la posizione del piedino e inserirlo correttamente.
L'ago si rompe.	L'ago è stato danneggiato.	Inserire un nuovo ago.
	L'ago non è inserito correttamente.	Rimuovere l'ago e reinserirlo. (Il lato piatto dell'ago è rivolto verso la parte posteriore).
	L'ago non è della misura giusta per il tessuto.	Scegliere un ago adatto al filo e al tessuto.
	Il piedino premistoffa non è fissato correttamente.	Controllare la posizione del piedino e inserirlo correttamente.
Punti allentati	Il filo superiore non è infilato correttamente nella macchina per cucire.	Controllare l'infilatura del filo superiore.
	La spolina per sottofilo non è inserita correttamente.	Inserire correttamente la spolina per sottofilo.
	La combinazione ago / tessuto / filo è sbagliata.	La dimensione dell'ago deve essere adatta al tessuto e al filo (vedi tabella a pagina 41).
	Tensione del filo errata.	Correggere la tensione del filo.
Arricciatura della cucitura	L'ago è troppo grande per il tessuto.	Selezionare un ago più fine.
	La lunghezza del punto è impostata in modo errato.	Selezionare un modello di punto adatto con la rotella di regolazione del modello di punto.
	La tensione del filo è troppo forte.	Allentare la tensione del filo (numero inferiore).

Dati tecnici

Modello: NM 6063 CB
 Classe di protezione: III
 Alimentazione: DC 6 V, 1200 mA
 Luce del campo di cucito: LED 0,1 W, 3 V
 Peso netto: ca. 2,1 kg

Unità di alimentazione

Classe di protezione: II
 Ingresso: AC 100–240 V, 50/60 Hz, max. 0,4 A
 Uscita: DC 6 V, 1200 mA
 Polarità:

Funzionamento a batteria: 4 × 1,5 V tipo AA/LR6

Si riserva il diritto di apportare modifiche tecniche e di design nel corso dello sviluppo del prodotto.

Questo apparecchio è stato testato secondo tutte le direttive CE in vigore e costruito secondo le ultime norme di sicurezza.

Specifiche del prodotto in conformità con la normativa adattatori di alimentazione (EU) 2019/1782

Informazioni sulla fonte di alimentazione utilizzata	Valore	Unità
Distributore		
C. Bomann GmbH Numero di registro commerciale HRB 9845 Heinrich-Horten-Straße 17, 47906 Kempen Germania		
Numero identificativo del modello	SW0601200-W02	
Tensione di ingresso	100–240	V~
Frequenza di corrente alternata in ingresso	50/60	Hz
Tensione di uscita AC/DC	6,0	V DC
Corrente di uscita	1,2	A
Potenza di uscita	7,2	W
Efficienza operativa media	81,38	%
Efficienza a carico basso (10%)	*	%
Consumo energetico in assenza di carico	0,071	W

* non applicabile a causa della potenza di uscita inferiore a 10 W.

Le condizioni di carico rilevanti sono le seguenti:
 Percentuale della corrente nominale di uscita

Condizione con carico 1	100% ± 2%
Condizione con carico 2	75% ± 2%
Condizione con carico 3	50% ± 2%
Condizione con carico 4	25% ± 2%
Condizione con carico 5	10% ± 1%
Condizione con carico 6	0% (condizione in assenza carico)

Smaltimento

Smaltimento batterie



I consumatori sono tenuti per legge a restituire batterie/accumulatori scarichi.

Il dispositivo contiene batterie. Se queste batterie sono esaurite, seguire le seguenti istruzioni:

ATTENZIONE:

Le batterie/batterie ricaricabili non devono essere smaltite con i rifiuti domestici!

- La batteria devono essere rimosse dal dispositivo.
- Consegnare le batterie esaurite presso gli appositi centri di raccolta o presso il proprio rivenditore.
- L'autorità locale o comunale può fornire informazioni su centri di raccolta pubblici.

Significato del simbolo "Eliminazione"



Salvaguardare l'ambiente, gli elettrodomestici non vanno eliminati come rifiuti domestici.

Per l'eliminazione degli elettrodomestici, fare uso dei posti di raccolta previsti per questo tipo e porre quegli elettrodomestici che non sono più in uso.

Si contribuisce così ad evitare un effetto potenziale sull'ambiente e sulla salute, dovuto magari ad una eliminazione sbagliata.

Questo significa un contributo personale alla riutilizzazione, al riciclaggio e altre forme di utilizzazione di elettrodomestici ed apparecchi elettronici usati.

Si possono trovare le corrispondenti informazioni sugli appositi luoghi di raccolta, nelle amministrazioni dei comuni. Il vostro rivenditore e partner contrattuale è anche obbligato a riprendere gratuitamente il vecchio apparecchio.

WAŻNE:

Najpierw należy zapoznać się z oddzielnie załączoną instrukcją bezpieczeństwa.

Instrukcja obsługi

Dziękujemy za wybór naszego produktu. Mamy nadzieję, że korzystanie z urządzenia sprawi państwu radość.

Przed rozpoczęciem użytkowania urządzenia przeczytaj uważnie instrukcję obsługi oraz oddzielnie załączone wskazówki bezpieczeństwa. Przechowuj te dokumenty wraz z kartą gwarancyjną, paragonem i, jeśli to możliwe, pudełkiem z opakowaniem wewnętrznym w bezpiecznym miejscu. Jeżeli przekazujesz urządzenie osobom trzecim, dołącz zawsze wszystkie istotne dokumenty.

Symbole użyte w tej instrukcji obsługi

Ważne informacje dotyczące bezpieczeństwa użytkownika są specjalnie wyróżnione. Koniecznie stosuj się do tych wskazówek, aby uniknąć wypadków i uszkodzenia urządzenia:

OSTRZEŻENIE:

Ostrzega przed zagrożeniami dla zdrowia i wskazuje na potencjalne ryzyka obrażeń.

UWAGA:

Wskazuje na potencjalne zagrożenia dla urządzenia lub innych przedmiotów.

Spis treści

Przegląd elementów obsługi	3
Rozpakowanie urządzenia	46
Zakres dostawy	46
Przegląd elementów obsługi	46
Ostrzeżenia dotyczące użytkowania urządzenia	47
Postępowanie z bateriami	47
Uwagi dotyczące użytkowania	47
Wkładanie baterii	47
Podłączanie zasilacza	47
Włączanie i wyłączanie urządzenia	47
Lampka LED pola szycia	47
Wybór rozmiaru igły i nici	48
Obsługa	48
Wprowadzanie igły	48
Zakładanie i zdejmowanie stopki dociskowej	48
Nawlekanie nici górnej	48
Regulacja napięcia górnej nitki	49
Nawijanie szpulki pod nitką	49
Zakładanie szpulki pod nitkę	49
Podnoszenie pod nici	49
Wybór wzoru ścięgu	49

Szycie	50
Dziurki na guziki	50
Zakończenie obsługi	50
Czyszczenie	50
Przechowywanie	50
Rozwiązywanie problemów	51
Dane techniczne	51
Specyfikacje produktu zgodnie z rozporządzeniem (UE) 2019/1782 zasilacze	52
Warunki gwarancji	52
Usuwanie	53
Usuwanie baterii	53
Znaczenie symbolu „Pojemnik na śmieci”	53

Rozpakowanie urządzenia

1. Wyjmij urządzenie z opakowania.
2. Usuń wszystkie materiały opakowaniowe, takie jak folie, materiały wypełniające, opaski kablowe i opakowania kartonowe.
3. Sprawdź, czy zawartość opakowania jest kompletna.
4. Jeżeli zawartość opakowania jest niekompletna lub jeżeli widoczne są uszkodzenia, nie używaj urządzenia. Natychmiast zwróć je do sprzedawcy.

Zakres dostawy

1× maszyna do szycia	2× szpulka do nici górnej
1× pedał nożny	2× szpulka do nici dolnej
1× zasilacz sieciowy	1× nawlekacz
2× igła do szycia	1× stopka dociskowa

Przegląd elementów obsługi

- 1 Dźwignia nici
- 2 Pokrętło regulacji napięcia nici górnej
- 3 Pokrętło regulacji wzoru ścięgu
- 4 Uchwyt do przenoszenia
- 5 Wybór ścięgu symbolicznego
- 6 Koło ręczne
- 7 Przycisk wsteczny
- 8 Włącznik / wyłącznik / przełącznik prędkości
- 9 Komora baterii
- 10 Pokrywa szpulki
- 11 Przełącznik światła
- 12 Obcinacz nici
- 13 Ogranicznik nawijania szpulki
- 14 Nawijak
- 15 Uchwyt szpulki nici

- 16 Prowadnica nici
- 17 Dźwignia stopki dociskowej
- 18 Śruba mocująca stopkę dociskową
- 19 Dźwignia zwalnająca stopkę dociskową
- 20 Stopka dociskająca
- 21 Śruba zacisku igły
- 22 Gniazdo przyłączeniowe sieci elektrycznej
- 23 Gniazdo podłączenia pedału nożnego
- 24 Schowek na akcesoria
- 25 Pedał nożny
- 26 Zasilacz sieciowy
- 27 Podkładka pod szpulkę
- 28 Szpulka na nici
- 29 Igła do szycia
- 30 Nawlekacz

Ostrzeżenia dotyczące użytkowania urządzenia



Przeczytaj instrukcję!

Można używać wyłącznie zasilacza „SW0601200-W02”!



Nie należy używać zasilacza z uszkodzoną wtyczką! Jeśli piny części wtyczki są uszkodzone, zasilacz wtyczkowy należy oddać na złom.



OSTRZEŻENIE:

- Upewnij się, że przełącznik (8) znajduje się w pozycji **OFF**. W przeciwnym razie maszyna do szycia natychmiast rozpocznie szycie.
- **Zawsze** odłączaj pedał nożny (25) od urządzenia podczas nawlekania, zmiany igieł lub zakładania szpulk.
- Używaj tylko akcesoriów dostarczonych lub zalecanych w niniejszej instrukcji. Używanie niezalecanych akcesoriów może spowodować obrażenia.

Postępowanie z bateriami



Nie ładuj baterii!



Nie demontować baterii!



Nie doprowadzać do zwarcia baterii!



Przestrzegać biegunowości (+/-)!



Niebezpieczeństwo wybuchu!

Nie wystawiać baterii na działanie intensywnego ciepła, np. słońca, ognia lub podobnych czynników.

- Z baterii może wyciekać kwas akumulatorowy. Jeśli urządzenie nie będzie używane przez dłuższy czas, należy wyjąć baterie.
- Jeśli bateria wycieknie, nie należy wcierać płynu do oczu lub błon śluzowych. W przypadku kontaktu należy umyć

ręce, przepłukać oczy czystą wodą. Zwrócić się o pomoc do lekarza, jeśli dyskomfort utrzymuje się.

- Nie wolno używać razem różnych typów baterii oraz nowych i zużytych baterii.
- Baterie nie mogą być wyrzucane razem z odpadami domowymi. Zużyte baterie należy oddać do odpowiednich punktów zbiórki lub do sprzedawcy.

Uwagi dotyczące użytkowania

Urządzenie może być obsługiwane za pomocą baterii lub dostarczonego zasilacza.

Wkładanie baterii

(Baterie nie wchodzi w zakres dostawy)



OSTRZEŻENIE:

Upewnij się, że przełącznik (8) znajduje się w pozycji **OFF**. W przeciwnym razie maszyna do szycia natychmiast rozpocznie szycie.

1. Zdejmij pokrywę komory baterii znajdującą się na spodzie urządzenia.
2. Włóż 4 baterie AA/LR6 do komory baterii. Zwróć uwagę na prawidłową polaryzację. Wskazówka na ten temat znajduje się w komorze baterii. Nie używaj baterii wielokrotnego użytku.
3. Zamknąć komorę baterii pokrywą.

Podłączanie zasilacza



OSTRZEŻENIE:

Upewnij się, że przełącznik (8) znajduje się w pozycji **OFF**. W przeciwnym razie maszyna do szycia natychmiast rozpocznie szycie.

1. Sprawdź, czy napięcie sieciowe, z którego chcesz korzystać, odpowiada napięciu zasilacza.
2. Włóż wtyczkę sieciową do gniazda przyłącza sieciowego (22) z tyłu urządzenia.
3. Podłącz urządzenie do prawidłowo zainstalowanego gniazda ze stykiem ochronnym.

Włączanie i wyłączanie urządzenia

- Urządzenie jest wyłączone, gdy przełącznik (8) znajduje się w pozycji **OFF**.
- Urządzenie można włączyć na dwa sposoby:
 - 1) Ustawić przełącznik w pozycji **OFF** i użyć pedału nożnego (25).
 - 2) Wybierz za pomocą przełącznika poziom prędkości **L** (niski) lub **H** (wysoki) i urządzenie rozpocznie bezpośrednio szycie.

Lampka LED pola szycia

Lampa pola szycia LED jest bezobsługowa i nie wymaga wymiany

Wybór rozmiaru igły i nici

System igiel: System 130 igła z płaskim trzonkiem

Rozmiar igły	Tkaniny	Niść
80 (12)	Tkaniny o średniej masie: Bawelna, satyna, odzież robocza, płótno, tkaniny dwuwarstwowe, lekka wełna	Większość nici jest średniej wielkości i nadaje się do tych tkanin i rozmiarów igiel. Aby uzyskać najlepsze rezultaty: używaj nici poliestrowych do syntetyków i tkanin bawełnianych lub naturalnie tkanych. Zawsze używaj tej samej nici na górze i na dole.
90 (14)	Tkaniny o średniej masie: Wełna, cięższe dzianiny, tkaniny frotte, tkaniny dżinsowe	
100 (16)	Tkaniny ciężkie: Wełna, tkaniny namiotowe i pikowane, denim, tkaniny tapicerskie (lekkie do średnich)	
110 (18)	Tkaniny ciężkie: Wełna, tkaniny płaszczowe, tkaniny tapicerskie, niektóre skóry i winyle (z igłami do skór)	Trwała nić

Obsługa

Wprowadzanie igły

OSTRZEŻENIE: Ryzyko urazu!

Przed włożeniem lub wymianą igły należy odłączyć zasilacz od maszyny do szycia.

Regularnie wymieniaj igłę, zwłaszcza jeśli jest wygięta lub jej końcówka jest uszkodzona. Wygięta igła powoduje pomijanie ściegów. Uszkodzone końcówki igły powodują uszkodzenie tkaniny.

Włóż igłę w następujący sposób:

1. Prowadnica igły musi być całkowicie podniesiona. Obróć koło ręczne (6) w kierunku strzałki.
2. Poluzuj śrubę zacisku igły (21) i wyjmij starą igłę.
3. Wprowadź nową igłę do oporu. Płaska strona igły musi być skierowana do tyłu.
4. Ponownie dokręć śrubę zacisku igły.

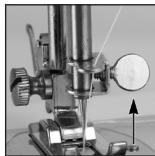

Zakładanie i zdejmowanie stopki dociskowej

Istnieją różne rodzaje stopki do prasowania. Można je kupić w sklepach. Upewnij się, że kupiles właściwy rozmiar. Nie wszystkie stopki pasują do każdej maszyny do szycia.

Aby wymienić lub zdjąć stopkę dociskową, zapoznaj się z poniższym opisem z ilustracjami 1–3.

1. Ilustracja 1:

Pociągnij dźwignię stopki dociskowej (17) do góry. Poluzuj śrubę mocującą stopkę dociskową (a). Umieść uchwyt stopki dociskowej (b) na belce stopki dociskowej (c) i dokręć śrubę (a).

2. Ilustracja 2:

Umieść stopkę prasującą (d) na płytce igły. Opuść dźwignię stopki dociskowej (17), aż wycięcie (e) znajdzie się dokładnie nad trzpieniem stopki dociskowej (f). Nacisnąć dźwignię (g), aż trzpień (f) zatrześnie się w wycięciu (e).

3. Ilustracja 3:

Aby zdjąć stopkę dociskującą (20), naciśnij dźwignię (g). Stopka opada.

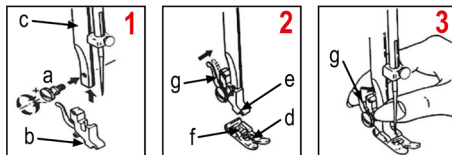

Nawlekanie nici górnej

Aby nawlec górną nitkę, zapoznaj się z poniższymi ilustracjami. Zapoznaj się również z ilustrowaną instrukcją na urządzeniu.

Podczas nawlekania upewnij się, że stopka dociskowa (20) jest podniesiona, a dźwignia nici (1) znajduje się w najwyższym położeniu!

1. Umieść szpulkę nici na uchwycie szpulki nici (15).



2. Przeciągnij nić przez prowadnik nici (16).



3. Poprowadź nić w dół obok kółka regulacyjnego (2).



- Po osiągnięciu dna poprowadź ją w górę po lewej stronie do dźwigni nici (1).



- Poprowadź nić przez otwór na dźwigni nici (1). Upewnij się, że nitka jest wprowadzana od prawej do lewej strony.



- Kontynuuj prowadzenie nici w dół i przeprowadź ją przez otwór na zacisku igły.



- Na koniec przeciągnij nić przez otwór na igle. Pozwól, aby nić przebiegała do tyłu pod stopką dociskową (20). Upewnij się, że przeciągasz nitkę około 10 cm za stopką dociskową.

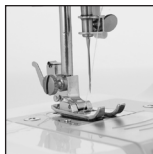

Regulacja naprężenia górnej nici

Ustawienie odbywa się poprzez obracanie kółka regulacyjnego (2).

Podstawowe ustawienie mieści się w przedziale od 4 do 5.

W zależności od tkaniny i grubości przędzy obróć kółko regulacyjne tak, aby supelek górnej i dolnej nici był widoczny jako kropka na wierzchu tkaniny. Jeśli tworzą się pętle, naprężenie nici jest zbyt luźne.

Nawijanie szpulki pod nitką

⚠ UWAGA:

Wymij całkowicie górną nić z maszyny do szycia. W przeciwnym razie owinie się ona wokół wewnętrznych elementów i maszyna do szycia zablokuje się.

- Umieść szpulkę nici na uchwycie szpulki nici (15).
- Załóż pustą szpulkę pod nitką (27) na nawijarce szpulki (14).
- Poprowadź nić przez prowadnik nici (16) do pustej szpulki.
- Nawiń nić zgodnie z ruchem wskazówek zegara kilka razy wokół pustej szpulki.
- Docisnij szpulkę do ogranicznika nawijania szpulki (13) (patrz rysunek).
- Rozpocznij nawijanie za pomocą pedału nożnego (25) lub użyj przełącznika (8).

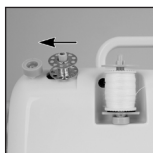

- Gdy nawijarka jest pełna, nawijanie zatrzymuje się automatycznie. Jeśli chcesz przedwcześnie zakończyć nawijanie, zwolnij pedał nożny.
- Obetnij nić i wyjmij szpulkę.

Zakładanie szpulki pod nitkę

- Podczas zakładania lub wyjmowania szpulki podnitkowej (27) igła musi być całkowicie podniesiona. Obróć kółko ręczne (6) w kierunku strzałki.
- Odciągnij osłonę szpulki (10) do przodu.
- Umieść szpulkę w haczyku tak, aby obracała się w kierunku przeciwnym do ruchu wskazówek zegara (patrz ilustracja). Niech nić zwisa ze szpulki na około 10 cm.
- Wepchnij pokrywę szpulki z powrotem na miejsce.



Podnoszenie pod nici

- Podnieś stopkę dociskową (20).
- Przytrzymaj lewą ręką górną nitkę.
- Jednocześnie prawą ręką przekręć koło ręczne (6) w kierunku strzałki, aż igła zostanie podniesiona (jeden pełny obrót koła ręcznego).
- Przeciągnij dolną i górną nitkę o 10 cm do tyłu pod stopką dociskową. Możesz użyć do tego nożyczek lub obcinacza nitek (12).

Wybór wzoru ściegu

Istnieje 12 rodzajów wzorów ściegów do wyboru.

Wybierz wzór ściegu korzystając z poniższej tabeli. Podczas obracania pokręta regulacji wzoru ściegu (3), igła musi być zawsze w najwyższej pozycji.

Wzór ściegu	Objaśnienie
1	Ścieg prosty, mała długość ściegu
2	Ścieg prosty, średnia długość ściegu
3	Ścieg prosty, długa długość ściegu
4	Ścieg prosty, lewa igła, średnia długość ściegu
5	Ścieg elastyczny
6	Ścieg ślepy
7	Dziurka do guzików
8	Dziurka do guzików
9	Szeroki ścieg zygzakowy, mała długość ściegu
10	Wąski ścieg zygzakowy, średnia długość ściegu
11	Szeroki ścieg zygzakowy, średnia długość ściegu
12	Szeroki ścieg zygzakowy, długa długość ściegu

- Igła musi być całkowicie podniesiona. Przekręć koło ręczne (6) w kierunku strzałki.

- Ustaw koło regulacji wzoru ściegu na żądane ustawienie. Upewnij się, że koło regulacji wzoru ściegu zablokowało się w żądanej pozycji.

Szycie

- Upewnij się, że nawijarka (14) znajduje się w lewej pozycji.
- Podnieś stopkę dociskową (20). Upewnij się, że górna i dolna nitka są odciągnięte do tyłu o około 10 cm.
- Umieść tkaninę pod stopką dociskową i opuść stopkę dociskową.
- Rozpocząć szycie. Powoli naciśnij pedał (25) lub wybierz jeden z dwóch poziomów prędkości za pomocą przełącznika (8). Prowadź tkaninę ręką.
 - WAŻNE!** Nie ciągnij ani nie popychaj tkaniny podczas szycia. Może to spowodować uszkodzenie igły!
- Aby przyszyć bartek na końcu szwu lub w szwie, naciśnij przycisk do szycia do tyłu (7). Po zwolnieniu przycisku maszyna do szycia ponownie szyje do przodu.
- Na końcu szwu igła musi być w górnej pozycji, aby umożliwić łatwe wyciągnięcie nici.
- Podnieś stopkę dociskową, aby usunąć tkaninę.
- Aby obciąć nici, możesz przejechać nimi przez obcinaczkę do nici (12). Możesz też użyć nożyczek.

Dziurki na guziki

- Umieść tkaninę pod stopką dociskową (20).
- Opuść stopkę w miejscu, w którym chcesz przyszyć dziurkę na guzik.
- Następnie wybierz wzór ściegu **8** za pomocą kółka regulacyjnego (3).
- Wyszyj 5–6 ściegów z małą prędkością (L).
- Wybierz wzór ściegu **7** za pomocą kółka regulacyjnego (3).
- Szyj na tkaninie na odpowiedniej długości. Upewnij się, że ścieg jest szyty w linii prostej.
- Wybierz wzór ściegu **8** za pomocą kółka regulacyjnego (3).
- Wyszyj 5–6 ściegów z niską prędkością (L).
- Podnieś stopkę dociskową (20) i obróć tkaninę o 180°.

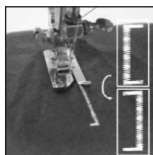
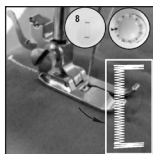
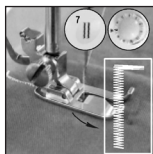
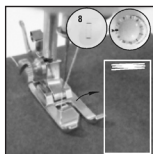

- Wybrać wzór ściegu **7** za pomocą pokrętki regulacyjnego (3).
- Szyj aż do całkowitego przyszycia dziurki na guzik.

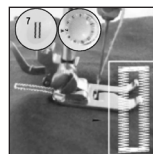

Zakończenie obsługi

- Wylączyć urządzenie przesuwając przełącznik (8) do pozycji **OFF**.
- Wylączyć światło za pomocą przełącznika (11).
- Odłączyć zasilacz (26) od gniazdka.
- Odłączyć pedał nożny (25) i zasilacz (26) od maszyny do szycia.

Czyszczenie

⚠ OSTRZEŻENIE:

- Przed czyszczeniem należy wylączyć urządzenie. Odłączyć zasilacz sieciowy od gniazdka.
- Nigdy nie zanurzaj maszyny do szycia, pedału nożnego ani zasilacza w wodzie w celu czyszczenia! Może to spowodować porażenie prądem lub pożar.

⚠ UWAGA:

- Nie używaj szczotki drucianej ani innych przedmiotów ściernych.
- Nie używać żadnych ostrych lub ściernych środków czyszczących.
- Do czyszczenia zewnętrznej części obudowy używać tylko umiarkowanie wilgotnej szmatki. W razie potrzeby użyć odrobiny płynu do ręcznego mycia naczyń. Następnie osuszyć obudowę miękką szmatką.
- Oczyść obszar pod pokrywą szpulki za pomocą suchej szczotki.

Przechowywanie

- Zalecamy przechowywanie urządzenia w oryginalnym opakowaniu, jeśli nie zamierzasz go używać przez dłuższy czas.
- Zawsze przechowuj urządzenie poza zasięgiem dzieci w dobrze wentylowanym i suchym miejscu.

Rozwiązywanie problemów

Problem	Możliwa przyczyna	Rozwiązanie
Pęka górna nić.	Górna nitka nie jest prawidłowo nawleczone w maszynie do szycia.	Ponownie nawlec górna nitkę.
	Naprężenie nici jest zbyt mocne.	Poluzuj naprężenie nici (dolna cyfra).
	Niść jest zbyt gruba dla igły.	Wybierz większą igłę.
	Igła nie jest wprowadzona prawidłowo.	Wymnij igłę i włóż ją ponownie. (Płaska strona igły wskazuje na tył).
Pęka dolna nić.	Igła jest uszkodzona.	Wymień igłę.
	Szпульka pod nitką nie jest prawidłowo założona.	Sprawdź położenie szpulki pod nitką.
Szwyc są pomijane.	Naprężenie górnej nici jest zbyt luźne.	Wyregulować naprężenie nici górnej (wyższy numer).
	Igła nie jest włożona prawidłowo.	Wymnij igłę i włóż ją ponownie. (Płaska strona igły wskazuje na tył).
	Igła jest uszkodzona.	Włóż nową igłę.
	Użyto niewłaściwego rozmiaru igły.	Wybierz igłę, która jest odpowiednia dla danej nici i tkaniny.
Igła się zlamala.	Stopka dociskowa nie jest prawidłowo założona.	Sprawdź położenie stopki dociskowej i włóż ją prawidłowo.
	Igła została uszkodzona.	Włóż nową igłę.
	Igła nie jest wprowadzona prawidłowo.	Wymnij igłę i włóż ją ponownie. (Płaska strona igły wskazuje na tył).
	Niewłaściwy rozmiar igły dla danej tkaniny.	Wybierz igłę, która jest odpowiednia dla danej nici i tkaniny.
Luźne ściegi	Stopka dociskowa nie jest założona prawidłowo.	Sprawdź położenie stopki dociskowej i włóż ją prawidłowo.
	Górna nitka nie jest prawidłowo nawleczone w maszynie do szycia.	Sprawdź nawinięcie nici górnej.
	Szпульka pod nitką nie jest prawidłowo założona.	Założ prawidłowo szpulkę pod nitką.
	Nieprawidłowa kombinacja igły/ tkaniny/ nici.	Rozmiar igły musi być odpowiedni dla tkaniny i nici (patrz tabela na stronie 48).
Podwinięcie szwu	Nieprawidłowe naprężenie nici.	Skoryguj naprężenie nici.
	Igła jest za duża do tkaniny.	Wybierz drobniejszą igłę.
	Długość ściegu jest ustawiona nieprawidłowo.	Wybierz odpowiedni wzór ściegu za pomocą koła regulacji wzoru ściegu.
	Naprężenie nici jest zbyt mocne.	Poluzuj naprężenie nici (niższa cyfra).

Dane techniczne

Model: NM 6063 CB
 Stopień ochrony: III
 Zasilanie: DC 6 V, 1200 mA
 Oświetlenie pola szycia: LED 0,1 W, 3 V
 Waga netto: ok. 2,1 kg

Zasilacz

Stopień ochrony: II
 Wejście: AC 100–240 V, 50/60 Hz, maks. 0,4 A
 Wyjście: DC 6 V, 1200 mA
 Polaryzacja: ⊖ ← ⊕

Praca na bateriach: 4 × 1,5 V typ AA/LR6

Zastrzegamy sobie prawo wprowadzania zmian technicznych i projektowych w trakcie ciągłego rozwoju produktu.

To urządzenie zostało przetestowane zgodnie z wszystkimi obowiązującymi, aktualnymi dyrektywami CE i zbudowane zgodnie z najnowszymi przepisami bezpieczeństwa.

Specyfikacje produktu zgodnie z rozporządzeniem (UE) 2019/1782 zasilacze

Informacje na temat zastosowanego zasilacza	Wartość	Jednostka
Dystrybutor		
C. Bomann GmbH Numer rejestru handlowego HRB 9845 Heinrich-Horten-Straße 17, 47906 Kempen Niemcy		
Identyfikator modelu	SW0601200-W02	
Napięcie wejściowe	100–240	V~
Wejściowa częstotliwość prądu przemiennego	50/60	Hz
Napięcie wyjściowe AC/DC	6,0	V DC
Prąd wyjściowy	1,2	A
Moc wyjściowa	7,2	W
Średnia wydajność działania	81,38	%
Wydajność przy niskim ładowaniu (10%)	*	%
Pobór mocy bez ładowania	0,071	W

* nie dotyczy ze względu na moc wyjściową mniejszą niż 10 W.

Odpowiednie warunki ładowania są następujące:
Procent prądu wyjściowego z tabliczki znamionowej

Stan ładowania 1	100% ± 2%
Stan ładowania 2	75% ± 2%
Stan ładowania 3	50% ± 2%
Stan ładowania 4	25% ± 2%
Stan ładowania 5	10% ± 1%
Stan ładowania 6	0% (stan bez ładowania)

Warunki gwarancji

Przyznajemy 24 miesiące gwarancji na produkt licząc od daty zakupu.

W tym okresie będziemy bezpłatnie usuwać w terminie 14 dni od daty dostarczenia wadliwego sprzętu z kartą gwarancyjną do miejsca zakupu wszystkie uszkodzenia powstałe w tym urządzeniu na skutek wady materiałów lub wadliwego wykonania, naprawiając oraz wymieniając wadliwe części lub (jeśli uznamy za stosowne) wymieniając całe urządzenie na nowe.

Sprzęt do naprawy powinien być dostarczony w komplecie wraz z dowodem zakupu oraz z ważną kartą gwarancyjną do sprzedawcy w miarę możliwości w oryginalnym opakowaniu lub innym odpowiednim dla zabezpieczenia przed uszkodzeniem. W razie braku kompletnego opakowania fabrycznego, ryzyko uszkodzenia sprzętu podczas transportu do i z miejsca zakupu ponosi reklamujący.

Naprawa gwarancyjna nie dotyczy czynności przewidzianych w instrukcji obsługi, do wykonania których zobowiązany jest użytkownik we własnym zakresie i na własny koszt.

Gwarancja nie obejmuje:

- mechanicznych, termicznych, chemicznych uszkodzeń sprzętu i wywołanych nimi wad,
- uszkodzeń powstałych w wyniku działania sił zewnętrznych takich jak wyładowania atmosferyczne, zmiana napięcia zasilania i innych zdarzeń losowych,
- nieprawidłowego ustawienia wartości napięcia elektrycznego, zasilanie z nieodpowiedniego gniazda zasilania,
- sznurów połączeniowych, sieciowych, żarówek, baterii, akumulatorów,
- uszkodzeń wyrobu powstałych w wyniku niewłaściwego lub niezgodnego z instrukcją jego użytkowania, przechowywania, konserwacji, samowolnego zrywania plomb oraz wszelkich przeróbek i zmian konstrukcyjnych dokonanych przez użytkownika lub osoby niepowołane,
- roszczeń z tytułu parametrów technicznych wyrobu, o ile są one zgodne z podanymi przez producenta,
- prawidłowego zużycia i uszkodzeń, które mają nieistotny wpływ na wartość lub działanie tego urządzenia.

Karta gwarancyjna bez pieczętki sklepu, daty sprzedaży, nie wypełniona, źle wypełniona, ze śladami poprawek, nieczytelna wskutek zniszczenia, bez możliwości ustalenia miejsca sprzedaży oraz dołączonego dowodu zakupu jest nieważna.

Korzystanie z usług gwarancyjnych nie jest możliwe po upływie daty ważności gwarancji. Gwarancja na części lub całe urządzenie, które są wymieniane kończy się, wraz z końcem gwarancji na to urządzenie.

Wszystkie inne roszczenia, wliczając w to odszkodowania są wykluczone chyba, że prawo przewiduje inaczej. Roszczenia wykraczające poza tą umowę nie są uwzględniane przez tą gwarancję.

Gwarancja na sprzedany towar konsumpcyjny nie wyłącza, nie ogranicza ani nie zawiesza uprawnień kupującego wynikających z niezgodności towaru z umową.

Gwarancja oraz zawarte w niej warunki obowiązują na terenie Rzeczypospolitej Polskiej.

Dystrybutor:
CTC Clatronic Sp. z o.o.
Ul. Brzeska 1
45-960 Opole

Usuwanie

Usuwanie baterii



Jako użytkownicy mają Państwo zgodny z prawem obowiązek do zwrotu zużytych baterii bądź akumulatorów.

Państwa urządzenie posiada baterie. Jeśli te baterie zostały zużyte, należy postępować zgodnie z poniższymi instrukcjami:



UWAGA:

Nie wolno wyrzucać baterii / akumulatorów z odpadami gospodarstwa domowego!

- Baterie należy wyjąć z urządzenia.
- Zużyte baterie należy przekazać do odpowiedniego punktu zbiórki lub diler.
- W miejskich lub lokalnych instytucjach rządowych można uzyskać informacje na temat punktów zbiórki.

Znaczenie symbolu „Pojemnik na śmieci”



Proszę oszczędzać nasze środowisko, sprzęt elektryczny nie należy do śmieci domowych.

Proszę korzystać z punktów zbiorczych, przewidzianych do zdawania sprzętu elektrycznego, i tam proszę oddawać sprzęt elektryczny, którego już nie będą Państwo używać.

Tym sposobem pomagają Państwo unikać potencjalnych następstw niewłaściwego usuwania odpadów, mających wpływ na środowisko i zdrowie ludzi.

Tą drogą przyczyniają się Państwo do ponownego użycia, do recyklingu i do innych form wykorzystania starego sprzętu elektrycznego i elektronicznego.

Informacje, gdzie można zdać sprzęt, otrzymają Państwo w swoich urzędach komunalnych lub w administracji gminy. Twój sprzedawca i partner umowy jest również zobowiązany do bezpłatnego odbioru starego urządzenia.

FONTOS:

Először feltétlenül olvassa el a külön mellékelt biztonsági utasításokat.

Használati utasítás

Köszönjük, hogy a termékünket választotta. Reméljük, elégedetten használja majd a készüléket.

A készülék használata előtt nagyon figyelmesen olvassa el a használati útmutatót és a külön mellékelt biztonsági utasításokat. Tartsa ezeket a dokumentumokat, beleértve a jótállási jegyet, a blokkot és lehetőség szerint a belső csomagolással ellátott dobozt is, biztonságos helyen. Ha a készüléket harmadik félnek adja tovább, mindig mellékelje az összes vonatkozó dokumentumot.

A használati útmutatóban található szimbólumok

Az ön biztonságára vonatkozó utasítások kifejezetten meg vannak különböztetve. Kérjük, mindenképpen ügyeljen ezekre annak érdekében, hogy elkerülje a baleseteket és a készülék károsodását:

FIGYELMEZTETÉS:

Egészségét károsító veszélyforrásokra figyelmeztet és rámutat a lehetséges sérülési lehetőségekre.

VIGYÁZAT:

Lehetséges veszélyre utal, mely a készülékben vagy más tárgyokban kárt tehet.

Tartalom

A kezelőelemek áttekintése	3
A készülék kicsomagolása	54
A csomag tartalma	54
A kezelőelemek áttekintése	54
A készülék használatára vonatkozó figyelmeztetések ...	55
Elemek kezelése	55
Használati megjegyzések	55
Az elemek behelyezése	55
A tápegység csatlakoztatása	55
A készülék be- és kikapcsolása	55
LED-es varrómező világítás	56
Tűméret és cérna kiválasztása	56
Működés	56
A tű behelyezése	56
A nyomóláb felhelyezése és eltávolítása	56
A felső menet befűzése	56
Az alsó fonalas orsó felhúzása	57
Az alsó fonalas orsó felhúzása	57
A fonal alatti orsó behelyezése	57
Az alsó fonal felhúzása	57
Öltésminta kiválasztása	57

Varrás	58
Gomblyukak	58
Művelet befejezése	58
Tisztítás	58
Tárolás	58
Hibaelhárítás	59
Műszaki adatok	60
Terméktulajdonságok az (EU) 2019/1782 áramellátásról szóló szabályozás szerint	60
Hulladékkezelés	60
Az elemek megsemmisítése	60
A „kuka” piktogram jelentése	60

A készülék kicsomagolása

1. Vegye ki a készüléket a csomagolásából.
2. Távolítson el minden csomagolóanyagot, például fóliákat, töltőanyagot, kábelkötegelőket és kartoncsomagolást.
3. Ellenőrizze a szállítási terjedelem teljességét.
4. Ha a csomagolás tartalma hiányos, vagy ha sérülések észlelhetők, ne működtesse a készüléket. Azonnal juttassa vissza a kereskedőhöz.

A csomag tartalma

- 1× Varrógép
- 1× Lábpedál
- 1× Tápegység
- 2× Varrótű
- 2× Felső fonalas orsó
- 2× Alsószálas orsó
- 1× Cérnázó
- 1× Préselőláb

A kezelőelemek áttekintése

- 1 Cérnakerék
- 2 Felső fonal feszességének állító kerék
- 3 Szűrőminta-beállító kerék
- 4 Hordozófogantyú
- 5 Szimbolikus öltésválasztó
- 6 Kézikerék
- 7 Vissza gomb
- 8 Be/kikapcsoló / sebességkapcsoló
- 9 Elemtartó rekesz
- 10 Orsófedél
- 11 Fénykapcsoló
- 12 Cérnavágó

- 13 Orsótekerceselő stop
- 14 Tekercselő
- 15 Cérmatekercs tartó
- 16 Cérnavezető
- 17 A nyomóláb karja
- 18 Préselőláb rögzítő csavar
- 19 Kar a nyomóláb kioldásához
- 20 Nyomóláb
- 21 Tűrögzítő csavar
- 22 Hálózati csatlakozó aljzat
- 23 Lábpedál csatlakozóaljzat
- 24 Tartozékartály
- 25 Lábpedál
- 26 Tápegység
- 27 Fonal alatti orsó
- 28 Cérmatekercs
- 29 Varrótű
- 30 Cérmavarró

A készülék használatára vonatkozó figyelmeztetések



Olvassa el az utasításokat!

Kizárólag „SW0601200-W02” tápegységgel használja!



Ne használja a tápegységet sérült dugóval! Ha a dugaszoló részek csapjai sérültek, a dugaszoló tápegységet ki kell selejtezni.



FIGYELMEZTETÉS:

- Győződjön meg róla, hogy a kapcsoló (8) **OFF** állásban van. Ellenkező esetben a varrógép azonnal elkezd varrni.
- **Mindig** húzza ki a lábpedált (25) a készülékből, amikor bevarrja a fonalat, tűt cserél, vagy behelyezi az orsót.
- Csak a mellékelt vagy a jelen használati utasításban ajánlott tartozékokat használja. A nem ajánlott tartozékok használata sérülést okozhat.

Elemek kezelése



Ne töltse az elemeket!



Ne szerelje szét az elemeket!



Ne zárja rövidre az elemeket!



Tartsa be a polaritást (+/-)!



Robbanásveszély!

Ne tegye ki az elemeket intenzív hőnek, például napsütésnek, tűznek vagy hasonlóknak.

- Az elemekből akkumulátorsav szivároghat. Ha a készüléket hosszabb ideig nem használja, vegye ki az elemeket.
- Ha az elem szivárog, ne dörzsölje a folyadékot a szembe vagy a nyálkahártyára. Érintkezés esetén mosson kezet, öblítse ki a szemet tiszta vízzel. Ha bármilyen kellemetlen érzés fennáll, forduljon orvoshoz.
- Különböző típusú elemeket, valamint új és használt elemeket nem szabad együtt használni.
- Az elemeket nem szabad a háztartási hulladékkal együtt ártalmatlanítani. A használt elemeket vigye vissza az illetékes gyűjtőhelyekre vagy a kereskedőhöz.

Használati megjegyzések

A készüléket elemekkel vagy a mellékelt tápegységgel is működtetheti.

Az elemek behelyezése

(Az akkumulátorok nem tartoznak a szállítási terjedelemben)



FIGYELMEZTETÉS:

Győződjön meg róla, hogy a kapcsoló (8) **OFF** állásban van. Ellenkező esetben a varrógép azonnal elkezd varrni.

1. Távolítsa el a készülék alján található elemtartó fedelet.
2. Helyezzen be 4 darab AA/LR6 elemet az elemtartó rekeszbe. Figyeljen a helyes polarításra. Erről az elemtartóban talál egy megjegyzést. Ne használjon újratölthető elemeket.
3. Zárja vissza az elemtartó rekeszt a fedéllel.

A tápegység csatlakoztatása



FIGYELMEZTETÉS:

Győződjön meg róla, hogy a kapcsoló (8) **OFF** állásban van. Ellenkező esetben a varrógép azonnal elkezd varrni.

1. Ellenőrizze, hogy a használni kívánt hálózati feszültség megegyezik-e a tápegység feszültségével.
2. Helyezze be a hálózati csatlakozódugót a készülék hátoldalán lévő hálózati csatlakozóaljzatba (22).
3. Csatlakoztassa a készüléket egy megfelelően felszerelt védőérintkezős aljzathoz.

A készülék be- és kikapcsolása

- A készülék akkor kapcsol ki, ha a kapcsoló (8) **OFF** állásban van.
- A készüléket kétféleképpen lehet bekapcsolni:
 - 1) Állítsa a kapcsolót **OFF** állásba, és használja a lábpedált (25).
 - 2) Válassza ki a kapcsolóval az L (alacsony) vagy a H (magas) sebességfokozatot, és a készülék közvetlenül elkezd a varrást.

LED-es varrómező világítás

A LED-es varrófelületi lámpa karbantartásmentes és nem igényel cserét.

Tűméret és cérna kiválasztása

Tűrendszer: System 130 lapos szárú tű

Tűméret	Szövetek	Cérna
80 (12)	Közepes súlyú szövetek: Pamut, szatén, munkaruházat, vászon, kétoldalas szövetek, könnyű gyapjú.	A legtöbb cérna közepes méretű és alkalmas ezekhez a szövetekhez és tűméretekhez.
90 (14)	Közepes súlyú szövetek: Gyapjú, nehezebb kötöttáru, frottírszövet, farmer-szövetek	A legjobb eredmény elérése érdekében: szintetikus és pamut vagy természetes szövésű szövetekhez használjon poliészter cernát. Mindig ugyanazt a cernát használja a felső és az alsó részen.
100 (16)	Nehéz szövetek: Gyapjú, sátorszövetek és steppelt szövetek, farmer, kárpitos szövetek (könnyű és közepes)	
110 (18)	Nehéz szövetek: Gyapjú, kabátszövetek, kárpitszövetek, némi bőr és vinil (bőrtűvel)	Tartós cérna

Működés

A tű behelyezése

FIGYELMEZTETÉS: Sérülésveszély!

A tű behelyezése vagy cseréje előtt húzza ki a tápegységet a varrógépből.

Rendszeresen cserélje ki a tűt, különösen, ha az elgörbült vagy a hegye sérült. A meghajlott tű kihagyott öltéseket okoz. A hibás tűhegyek károsítják a szövetet.

Helyezze be a tűt a következőképpen:

1. A tűvezetőnek teljesen fel kell emelnie. Fordítsa a kézikereket (6) a nyíl irányába.
2. Lazítsa meg a tűrögzítő csavart (21), és vegye ki a régi tűt.
3. Helyezze be az új tűt, ameddig csak lehet. A tű lapos oldalának hátrafelé kell mutatnia.
4. Húzza meg ismét a tűrögzítő csavart.

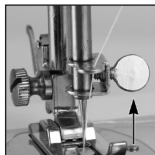

A nyomóláb felhelyezése és eltávolítása

Különböző típusú nyomólábak léteznek. Ezeket a boltokban vásárolhatja meg. Ügyeljen arra, hogy a megfelelő méretet vegye meg. Nem minden nyomóláb illik minden varrógéphez.

A nyomóláb cseréjéhez vagy eltávolításához olvassa el a következő leírást az ábrákkal együtt 1–3.

1. **1. ábra:**
Húzza felfelé a nyomóláb karját (17). Lazítsa meg a nyomóláb rögzítő csavart (a). Helyezze a nyomólábtartót (b) a nyomólábrúdra (c), és húzza meg a csavart (a).
2. **2. ábra:**
Helyezze a nyomólábat (d) a tülemezre. Engedje le a nyomóláb kart (17), amíg a bevágás (e) pontosan a nyomóláb csapja (f) fölé nem kerül. Nyomja meg a kart (g), amíg a csap (f) be nem illeszkedik a bevágásba (e).
3. **3. ábra:**
A nyomóláb (20) eltávolításához nyomja meg a kart (g). A nyomóláb leesik.

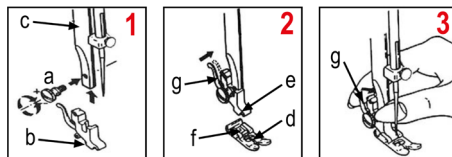

A felső menet befűzése

A felső menet befűzéséhez tekintse meg az alábbi ábrákat. Olvassa el a készüléken található illusztrált utasításokat is.

Fűzőskor ügyeljen arra, hogy a nyomóláb (20) fel legyen emelve, és a fonalkar (1) a legfelső állásban legyen!

1. Helyezze a cérnatekerceset a cérnatekerces-tartóra (15).
2. Húzza át a fonalat a fonalvezetőn (16).
3. Vezesse lefelé a fonalat a beállító kerék (2) mellett.
4. Amikor elérte az alját, vezesse felfelé a bal oldalon a fonalkarhoz (1).



- Vezesse át a cémát a cémakar (1) lyukán. Ügyeljen arra, hogy a cérna jobbról balra haladva legyen behelyezve.



- Folytassa a fonal vezetését lefelé, és vezesse át a tűkampón lévő lyukon.

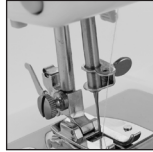

- Végül húzza át a cémát a tű lyukán. Hagyja a fonalat hátrafelé futni a nyomóláb (20) alatt. Ügyeljen arra, hogy a fonalat körülbelül 10 cm-rel a nyomóláb mögé húzza.

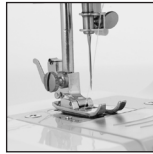

Az alsó fonalas orsó felhúzása

A beállítás a beállító kerék (2) elforgatásával történik.

Az alapbeállítás 4 és 5 között van.

A szövet és a fonal vastagságától függően forgassa el a beállító kereket úgy, hogy a felső és az alsó fonal csomózása pontként látható legyen a szövet felső részén. Ha hurok keletkezik, a fonal feszítése túl laza.

Az alsó fonalas orsó felhúzása

VIGYÁZAT:

A felső cémát teljesen vegye ki a varrógépéből. Ellenkező esetben a belső alkatrészek köré tekeredik, és a varrógép elakad.

- Helyezzen egy cématekerceset a cématekerces-tartóra (15).
- Helyezzen egy üres alsófonalas orsót (27) az orsótekerceselőre (14).
- Vezesse a fonalat a fonalvezetőn (16) keresztül az üres orsóra.
- Tekerje fel a fonalat az óramutató járásával megegyező irányban néhányszor az üres orsó köré.
- Nyomja az orsót az orsótekerceselő ütközőhöz (13) (lásd az ábrát).
- Indítsa el a tekerceselést a lábpedállal (25) vagy a kapcsolóval (8).
- Amikor a tekerceselő megtelt, a tekerceselés automatikusan leáll. Ha idő előtt le akarja állítani a tekerceselést, engedje fel a lábpedált.
- Vágja el a fonalat és vegye ki az orsót.

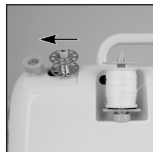

A fonal alatti orsó behelyezése

- A tűt teljesen fel kell emelni, amikor a fonal alatti orsót (27) behelyezi vagy eltávolítja. Fordítsa a kézikereket (6) a nyíl irányába.
- Húzza le az orsófedelelet (10) előre.
- Helyezze az orsót a kampóba úgy, hogy az óramutató járásával ellentétes irányba forduljon (lásd az ábrát). Hagyja, hogy a fonal kb. 10 cm-rel kilógjon az orsóból.
- Nyomja vissza az orsófedelelet.



Az alsó fonal felhúzása

- Emelje fel a nyomólábat (20).
- Fogja meg a felső fonalat a bal kezével.
- Ezzel egyidejűleg a jobb kezével forgassa el a kézikereket (6) a nyíl irányába, amíg a tűt fel nem emeli (egy teljes fordulat a kézikerekkel).
- Húzza az alsó és a felső fonalat 10 cm-rel hátra a nyomóláb alá. Ehhez használhat ollót vagy a cémavágót (12).

Öltésminta kiválasztása

12 öltésmintatípus közül választhat.

Válassza ki az öltésmintát az alábbi táblázat segítségével.

Az öltésminta-beállító kerék (3) elforgatásakor a tűnek mindig a legfelső pozícióban kell lennie.

Öltésminta	Magyarázat
1	Egyenes öltés, kis öltéshossz
2	Egyenes öltés, közepes öltéshossz
3	Egyenes öltés, hosszú öltéshossz
4	Egyenes öltés, tű balra, közepes öltéshosszúság
5	Rugalmas öltés
6	Vak öltés
7	Gomblyuk
8	Gomblyuk
9	Széles cikkcakk öltés, kis öltéshosszúság
10	Keskeny cikkcakk öltés, közepes öltéshosszúság
11	Széles cikkcakk öltés, közepes öltéshosszúság
12	Széles cikc-cakk öltés, hosszú öltéshosszúság

- A tűt teljesen fel kell emelni. Fordítsa a kézikereket (6) a nyíl irányába.
- Állítsa az öltésminta-beállító kereket a kívánt beállításra. Győződjön meg róla, hogy az öltésminta-beállító kerék a kívánt pozícióban rögzül.

Varrás

1. Győződjön meg arról, hogy a felhúzó (14) a bal oldali állásban van.
2. Emelje fel a nyomólábat (20). Győződjön meg róla, hogy a felső és az alsó fonal kb. 10 cm-t hátrahúzza van.
3. Helyezze a szövetet a nyomóláb alá, és engedje le a nyomólábat.
4. Kezdje el a varrást. Lassan nyomja meg a lábpedált (25), vagy válassza ki a két sebességfokozat egyikét a kapcsolóval (8). Vezesse a szövetet a kezével.
 - **FONTOS!** Ne húzza vagy tolja az anyagot varrás közben. Ez a tű sérülését okozhatja!
5. A varrás végén vagy a varrásban lévő barázda megvarrásához nyomja le a gombot a visszafelé varráshoz (7). A gomb elengedésekor a varrógép ismét előre felé varr.
6. A varrás végén a tűnek a felső állásban kell lennie, hogy a fonalat könnyen ki lehessen húzni.
7. Emelje fel a nyomólábat a szövet eltávolításához.
8. A cérnavigáshoz a cérnavigáló (12) fölött átvezetheti a cérnát. Vagy használjon ollót.

Gomblyukak

1. Helyezze a szövetet a nyomóláb alá (20).
2. Engedje le a nyomólábat ott, ahol a gomblyukat varrni kívánja.
3. Ezután válassza ki a **8.** öltésmintát a beállító kerékkel (3).
4. Varrjon 5–6 öltést alacsony sebességgel (L).
5. Válassza ki a **7.** öltésmintát a beállító kerékkel (3).
6. Varrja fel a szövetet megfelelő hosszúságban. Ügyeljen arra, hogy az öltés egyenes vonalban legyen megvarrva.
7. Válassza ki a **8.** öltésmintát a beállító kerékkel (3).
8. Varrjon 5–6 öltést alacsony sebességgel (L).
9. Emelje fel a nyomólábat (20), és fordítsa el a szövetet 180°-kal.
10. Válassza ki a **7.** öltésmintát a beállító kerékkel (3).
11. Varrjon addig, amíg a gomblyuk teljesen be nem varródik.

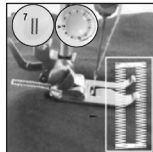
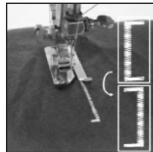
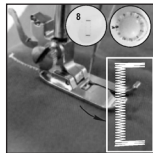
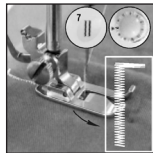
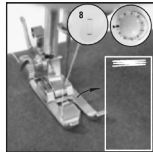

Művelet befejezése

1. Kapcsolja ki a készüléket a kapcsoló (8) **OFF** állásba csúsztatásával.
2. Kapcsolja ki a világítást a kapcsolóval (11).
3. Húzza ki a tápegységet (26) a konnektorból.
4. Húzza ki a lábpedált (25) és a tápegységet (26) a varrógépéből.

Tisztítás

⚠ FIGYELMEZTETÉS:

- Tisztítás előtt kapcsolja ki a készüléket. Húzza ki a tápegységet a konnektorból.
- A varrógépet, a lábpedált vagy a tápegységet tisztításakor soha ne merítse vízbe! Ez áramütést vagy tüzet okozhat.

⚠ VIGYÁZAT:

- Ne használjon drótkéfé vagy más koptató tárgyakat.
- Ne használjon éles vagy koptató tisztítószereket.

- Csak mérsékelten nedves ruhát használjon a készülékhez külső részének tisztításához. Szükség esetén használjon egy kevés kézi mosogatószer. Ezután puha ruhával törölje szárazra a készülékházat.
- Tisztítsa meg az orsófedél alatti területet száraz kefével.

Tárolás

- Javasoljuk, hogy a készüléket az eredeti csomagolásban tárolja, ha hosszabb ideig nem kívánja használni.
- A készüléket mindig gyermekek elől elzárva, jól szellőző és száraz helyen tárolja.

Hibaelhárítás

Probléma	Lehetséges ok	Megoldás
A felső menet elszakad.	A felső szál nincs megfelelően befűzve a varrógépbe.	Fűzze újra a felső fonalat.
	A fonal feszessége túl szoros.	Lazítsa meg a fonalfeszítést (alsó szám).
	A fonal túl vastag a tűhöz.	Válasszon nagyobb tűt.
	A tű nincs megfelelően behelyezve.	Vegye ki a tűt, és helyezze vissza. (A tű lapos oldala hátrafelé mutat.)
	A tű megsérült.	Cserélje ki a tűt.
Az alsó szál elszakad.	A fonal alatti orsó nincs megfelelően behelyezve.	Ellenőrizze az alufonalas orsó helyzetét.
	A felső fonal feszítése túl laza.	Állítsa be a felső fonal feszességét (magasabb szám).
Az öltések kima-radnak.	A tű nincs megfelelően behelyezve.	Vegye ki a tűt, és helyezze vissza. (A tű lapos oldala hátrafelé mutat.)
	A tű megsérült.	Helyezzen be egy új tűt.
	Rossz tűméretet használtak.	Válasszon a fonalhoz és az anyaghoz megfelelő tűt.
	A nyomóláb nincs megfelelően felerősítve.	Ellenőrizze a nyomóláb helyzetét, és helyezze be helyesen.
A tű eltörik.	A tű megsérült.	Helyezzen be egy új tűt.
	A tű nincs megfelelően behelyezve.	Vegye ki a tűt, és helyezze vissza. (A tű lapos oldala hátrafelé mutat.)
	A szövethoz nem megfelelő tűméret.	Válasszon a fonalhoz és az anyaghoz megfelelő tűt.
	A nyomóláb nincs megfelelően rögzítve.	Ellenőrizze a nyomóláb helyzetét, és helyezze be helyesen.
Laza öltések	A felső szál nincs megfelelően befűzve a varrógépbe.	Ellenőrizze a felső fonal befűzését.
	A fonal alatti orsó nincs megfelelően behelyezve.	Helyesen helyezze be az alsó szálú orsót.
	A tű / szövét / fonal kombináció nem megfelelő.	A tűméretnek meg kell felelnie az anyaghoz és a cémához (lásd a táblázatot az 56. oldalon).
	Rossz a céma feszessége.	Korrigálja a fonal feszességét.
A varrás göndörödik	A tű túl nagy az anyaghoz.	Válasszon finomabb tűt.
	Az öltéshossz rosszul van beállítva.	Válasszon megfelelő öltésmintát az öltésmin-ta-beállító kerékkel.
	A céma feszessége túl szoros.	Lazítsa meg a fonalfeszítést (alacsonyabb szám).

Műszaki adatok

Modell:.....NM 6063 CB
 Védelmi osztály:.....III
 Tápegység:DC 6 V, 1200 mA
 Varrómező világítás:LED 0,1 W, 3 V
 Nettó súly:kb. 2,1 kg

Tápegység

Védelmi osztály:..... II
 Bemenet:..... AC 100–240 V, 50/60 Hz, max. 0,4 A
 Kimenet:DC 6 V, 1200 mA
 Polaritás:⊖ ⊖ ⊕

Akkumulátoros működés: 4× 1,5 V típus AA/LR6

A műszaki és kivitelezési módosítások jogát a folyamatos termékfejlesztés miatt fenntartjuk.

Ezt a készüléket az összes vonatkozó, hatályos CE-irányelvnek megfelelően tesztelték, és a legújabb biztonsági előírásoknak megfelelően gyártották.

Terméktulajdonságok az (EU) 2019/1782 áramellátásról szóló szabályozás szerint

Tájékoztató az alkalmazott áramellátásról	Érték	Egység
Forgalmazó		
C. Bomann GmbH Kereskedelmi jegyzékszám HRB 9845 Heinrich-Horten-Straße 17, 47906 Kempen Németország		
Típusazonosító	SW0601200-W02	
Bemeneti feszültség	100–240	V~
Bemeneti váltóáramú frekvencia	50/60	Hz
Kimeneti feszültség AC/DC	6,0	V DC
Kimeneti áram	1,2	A
Kimeneti teljesítmény	7,2	W
Átlagos hatékonyság működés közben	81,38	%
Alacsony töltésű hatékonyság (10%)	*	%
Terhelés nélküli áramfogyasztás	0,071	W

* nem alkalmazható a 10 W-nál kisebb kimeneti teljesítmény miatt.

Az érvényes terhelési feltételek az alábbiak:

A típusábra kimeneti áramának százaléka

1. terhelési feltétel	100% ± 2%
2. terhelési feltétel	75% ± 2%
3. terhelési feltétel	50% ± 2%
4. terhelési feltétel	25% ± 2%
5. terhelési feltétel	10% ± 1%
6. terhelési feltétel	0% (terhelésmentes állapot)

Hulladékkezelés

Az elemek megsemmisítése



Vásárlóként Önt törvény kötelezi a régi elemek/akkumulátorok visszavételére.

A készülék elemeket tartalmaz. Ha az elemek lemerültek, kövesse az alábbi utasításokat:

⚠ VIGYÁZAT:

Az elemeket/akkumulátorokat tilos a háztartási hulladékba dobni!

- Az elemeket vegye ki a készülékből.
- A lemerült elemeket vigye egy megfelelő gyűjtőpontba vagy vissza a forgalmazóhoz.
- A gyűjtőpontokról a városi vagy helyi önkormányzat szolgálhat felvilágosítással.

A „kuka” piktogram jelentése



Kímélje környezetünket, az elektromos készülékek nem a háztartási szemétként való!

Használja az elektromos készülékek ártalmatlanítására kijelölt gyűjtőhelyeket, ott adja le azokat az elektromos készülékeit, amelyeket többé már nem kíván használni!

Ezzel segítséget nyújt ahhoz, hogy elkerülhetők legyenek azok a hatások, amelyeket a helytelen „szemétre dobás” gyakorolhat a környezetre és az emberi egészségre.

Ezzel hozzájárul az újrahasznosításhoz, a recyclinghoz és a kiöregedett elektromos és elektronikus készülékek értékesítésének egyéb formáihoz.

Az önkormányzatoknál vagy a polgármesteri hivatalokban tájékoztatást kaphat arról, hogy hova viheti a kiselejtezett készülékeket. Az Ön kereskedője és szerződéses partnere köteles a régi készüléket is ingyenesen visszavenni.

ВАЖНО:

Обязательно сначала прочитайте отдельно прилагаемые инструкции по технике безопасности.

Руководство по эксплуатации

Спасибо за выбор нашего продукта. Надеемся, он вам понравится.

Перед использованием данного прибора внимательно прочитайте инструкцию по эксплуатации и отдельно прилагаемые инструкции по технике безопасности. Храните эти документы, включая гарантийный талон, чек и, по возможности, коробку с внутренней упаковкой в надежном месте. Если вы передаете прибор третьему лицу, всегда прикладывайте к нему все соответствующие документы.

Символы применяемые в данном руководстве пользователя

Важные рекомендации для обеспечения вашей безопасности обозначены по особому. Обязательно следуйте этим рекомендациям, чтобы предотвратить несчастный случай или поломку изделия:



ПРЕДУПРЕЖДЕНИЕ:

Предупреждает об опасности для здоровья и возможном риске получения травмы.



ВНИМАНИЕ:

Указывает на возможную опасность для изделия и других окружающих предметов.

Содержание

Обзор деталей прибора.....	3
Распаковка прибора.....	61
Комплект поставки.....	61
Обзор деталей прибора.....	61
Предупреждения по использованию прибора.....	62
Обращение с батареями.....	62
Примечания по использованию.....	62
Установка батареек.....	62
Подключение блока питания.....	62
Включение и выключение прибора.....	63
Светодиодная лампа швейного поля.....	63
Выбор размера иглы и ниток.....	63
Эксплуатация.....	63
Вставка иглы.....	63
Установка и снятие прижимной лапки.....	63
Нарезание верхней нити.....	64
Регулировка натяжения верхней нити.....	64
Намотка нижней нити на шпульку.....	64
Вставка шпульки с заниженной нитью.....	64

Вывод нижней нити.....	64
Выбор рисунка строчки.....	65
Шитье.....	65
Отверстия для пуговиц.....	65
Окончание работы.....	65
Чистка.....	66
Хранение.....	66
Устранение неполадок.....	66
Технические данные.....	67
Утилизация.....	67
Утилизация аккумулятора.....	67
Значение символа «корзина».....	67

Распаковка прибора

1. Извлеките прибор из упаковки.
2. Удалите все упаковочные материалы, такие как фольга, наполнитель, кабельные стяжки и картонная упаковка.
3. Проверьте комплект поставки на комплектность.
4. На приборе может оставаться пыль или производственные остатки. Мы рекомендуем очистить прибор, как описано в разделе «Чистка».

Комплект поставки

- 1× Швейная машина
- 1× Ножная педаль
- 1× Блок питания
- 2× Швейная игла
- 2× Шпулька для верхней нити
- 2× Шпулька для нижней нити
- 1× Нитевдеватель
- 1× Прижимная лапка

Обзор деталей прибора

- 1 Нитевдеватель
- 2 Колесо регулировки натяжения верхней нити
- 3 Колесико регулировки рисунка строчки
- 4 Ручка для переноски
- 5 Выбор символического стежка
- 6 Ручной маховик
- 7 Кнопка возврата
- 8 Переключатель включения / выключения / переключатель скорости
- 9 Батарейный отсек
- 10 Крышка шпульки
- 11 Выключатель освещения

- 12 Нитеобрезатель
- 13 Стопор намотчика шпульки
- 14 Намотчик
- 15 Держатель катушки ниток
- 16 Направляющая для нити
- 17 Рычаг прижимной лапки
- 18 Винт крепления прижимной лапки
- 19 Рычаг для освобождения прижимной лапки
- 20 Прижимная лапка
- 21 Винт зажима иглы
- 22 Гнездо подключения к электросети
- 23 Гнездо для подключения ножной педали
- 24 Отсек для принадлежностей
- 25 Ножная педаль
- 26 Блок питания
- 27 Шпулька под нить
- 28 Шпулька для ниток
- 29 Швейная игла
- 30 Нитеведатель

Предупреждения по использованию прибора



Прочтите инструкцию по эксплуатации!

Используйте только источник электропитания «SW0601200-W02»!



Не используйте зарядное устройство с поврежденным штекером! Если контакты штепсельной части повреждены, зарядное устройство подлежит утилизации.



ПРЕДУПРЕЖДЕНИЕ:

- Убедитесь, что выключатель (8) находится в положении **OFF**. В противном случае швейная машина немедленно начнет шить.
- **Всегда** отсоединяйте педаль (25) от прибора, когда заправляете нить, меняете иглы или вставляете шпульку.
- Используйте только те принадлежности, которые входят в комплект поставки или рекомендованы в данной инструкции. Использование нерекондованных принадлежностей может привести к травмам.

Обращение с батареями



Не заряжайте батареи!



Не разбирайте батареи!



Не допускайте короткого замыкания батарей!



Соблюдайте полярность (+ / -)!



Опасность взрыва!

Не подвергайте батареи сильному нагреву, например, солнечным лучам, огню и т.п.

- Из батарей может вытекать батарейная кислота. Если прибор не будет использоваться в течение длительного периода времени, извлеките батареи.
- Если батарейка протекает, не втирайте жидкость в глаза или слизистые оболочки. В случае контакта вымойте руки, промойте глаза чистой водой. При сохранении неприятных ощущений обратитесь за медицинской помощью.
- Не допускается совместное использование батарей разных типов, а также новых и использованных батарей.
- Батарейки нельзя выбрасывать вместе с бытовыми отходами. Возвращайте использованные батареи в ответственные пункты сбора или дилеру.

Примечания по использованию

Прибор можно эксплуатировать как с батареями, так и с блоком питания из комплекта поставки.

Установка батареек

(Батареи не входят в комплект поставки)



ПРЕДУПРЕЖДЕНИЕ:

Убедитесь, что выключатель (8) находится в положении **OFF**. В противном случае швейная машина немедленно начнет шить.

1. Снимите крышку отсека для батареек на нижней стороне прибора.
2. Вставьте 4 батарейки AA/LR6 в батарейный отсек. Обратите внимание на правильную полярность. В отсеке для батареек вы найдете соответствующее указание. Не используйте перезаряжаемые батарейки.
3. Снова закройте батарейный отсек крышкой.

Подключение блока питания



ПРЕДУПРЕЖДЕНИЕ:

Убедитесь, что выключатель (8) находится в положении **OFF**. В противном случае швейная машина немедленно начнет шить.

1. Убедитесь, что напряжение сети, которую вы хотите использовать, соответствует напряжению блока питания.
2. Вставьте сетевую вилку в гнездо сетевого подключения (22) на задней панели прибора.
3. Подключите прибор к правильно установленной розетке с защитным контактом.

Включение и выключение прибора

- Прибор выключен, когда выключатель (8) находится в положении **OFF**.
- Включить прибор можно двумя способами:
 - 1) Установите выключатель в положение **OFF** и используйте ножную педаль (25).
 - 2) Выберите уровень скорости **L** (низкая) или **H** (высокая) с помощью переключателя, и аппарат начнет шить напрямую.

Светодиодная лампа швейного поля

Светодиодная лампа швейного поля не требует обслуживания и замены.

Выбор размера иглы и ниток

Система игл: Система 130 игла с плоским хвостовиком

Размер иглы	Ткани	Нитки
80 (12)	Ткани среднего веса: Хлопок, атлас, рабочая одежда, холст, двулицевые ткани, легкая шерсть	Большинство ниток имеют средний размер и подходят для этих тканей и размеров игл.
90 (14)	Ткани среднего веса: Шерсть, более тяжелые трикотажные ткани, махровые ткани, джинсовые ткани	Для достижения наилучших результатов используйте полиэфирные нитки для синтетики и хлопка или тканей естественного плетения. Всегда используйте одну и ту же нить сверху и снизу.
100 (16)	Тяжелые ткани: Шерсть, палаточные ткани и стеганые ткани, джинсовая ткань, обивочные ткани (легкие и средние)	
110 (18)	Тяжелые ткани: Шерсть, пальтовые ткани, обивочные ткани, некоторые виды кожи и винила (с иглами для кожи)	Прочная нить

Эксплуатация

Вставка иглы

⚠ ПРЕДУПРЕЖДЕНИЕ: Опасность травмирования!

Перед установкой или заменой иглы отключите блок питания от швейной машины.

Регулярно меняйте иглу, особенно если она погнута или поврежден кончик. Погнутая игла приводит к пропуску стежков. Неисправные наконечники игл повреждают ткань.

Вставьте иглу следующим образом:

1. Направляющая иглы должна быть полностью поднята. Поверните маховик (6) в направлении, указанном стрелкой.
2. Ослабьте винт зажима иглы (21) и удалите старую иглу.
3. Вставьте новую иглу до упора. Плоская сторона иглы должна быть обращена назад.
4. Снова затяните винт зажима иглы.

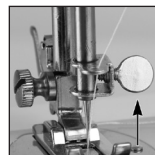

Установка и снятие прижимной лапки

Существуют различные типы прижимных лапок. Их можно купить в магазинах. Убедитесь, что вы купили правильный размер. Не все прижимные лапки подходят к каждой швейной машине.

Чтобы заменить или снять прижимную лапку, обратитесь к следующему описанию с иллюстрациями 1–3.

1. **Иллюстрация 1:**
Потяните рычаг прижимной лапки (17) вверх. Ослабьте винт крепления прижимной лапки (a). Установите держатель прижимной лапки (b) на планку прижимной лапки (c) и затяните винт (a).
2. **Иллюстрация 2:**
Установите прижимную лапку (d) на игольную пластину. Опустите рычаг прижимной лапки (17), пока выемка (e) не окажется точно над штифтом прижимной лапки (f). Нажимайте на рычаг (g), пока штифт (f) не войдет в выемку (e).
3. **Иллюстрация 3:**
Чтобы снять прижимную лапку (20), нажмите на рычаг (g). Прижимная лапка отпадает.

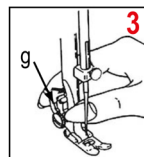
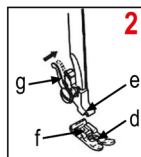
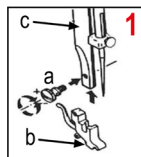

Нарезание верхней нити

Для нарезания верхней нити смотрите иллюстрации ниже. Также обратитесь к иллюстрированным инструкциям на приборе.

При заправлении нити убедитесь, что прижимная лапка (20) поднята, а рычаг нитевдевателя (1) находится в крайнем верхнем положении!

1. Установите катушку ниток на катушкодержатель (15).



2. Протяните нить через нитенаправитель (16).

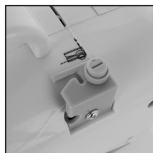

3. Проведите нить вниз мимо регулировочного колеса (2).



4. Когда вы достигнете дна, проведите ее вверх по левой стороне до рычага нитеводителя (1).



5. Проведите нить через отверстие на рычаге нитеводителя (1). Следите за тем, чтобы нить была вставлена справа налево.



6. Продолжайте вести нить вниз и пропустите ее через отверстие на зажиме иглы.



7. Наконец, протяните нить через отверстие иглы. Пропустите нить назад под прижимной лапкой (20). Убедитесь, что вы протянули нить примерно на 10 см за прижимной лапкой.

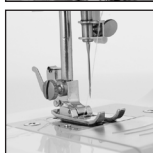

Регулировка натяжения верхней нити

Настройка производится поворотом регулировочного колеса (2).

Базовая настройка находится между 4 и 5.

В зависимости от толщины ткани и пряжи поверните регулировочное колесико так, чтобы узел верхней и нижней нитей был виден в виде точки на верхней части ткани. Если образуются петли, значит, натяжение нити слишком слабое.

Намотка нижней нити на шпульку

⚠ ВНИМАНИЕ:

Полностью удалите верхнюю нить из швейной машины. В противном случае она наматается на внутренние компоненты, и швейная машина блокируется.

1. Установите катушку ниток на катушкодержатель (15).
2. Установите пустую шпульку для нижней нити (27) на шпулемоталку (14).
3. Проведите нить через нитенаправитель (16) к пустой шпульке.
4. Намотайте нить по часовой стрелке несколько раз вокруг пустой шпульки.
5. Прижмите шпульку к упору намотчика шпульки (13) (см. рисунок).
6. Начните намотку с помощью ножной педали (25) или используйте переключатель (8).
7. Когда намотчик заполнится, намотка остановится автоматически. Если вы хотите досрочно прекратить намотку, отпустите педаль.
8. Обрежьте нить и извлеките шпульку.

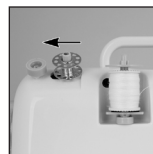

Вставка шпульки с заниженной нитью

1. При установке или извлечении шпульки с нижней нитью (27) игла должна быть полностью поднята. Поверните маховик (6) в направлении, указанном стрелкой.
2. Потяните крышку шпульки (10) на себя.
3. Вставьте шпульку в крючок так, чтобы она вращалась против часовой стрелки (см. рисунок). Пусть нить свисает со шпульки примерно на 10 см.
4. Вставьте шпульный колпачок обратно.



Вывод нижней нити

1. Поднимите прижимную лапку (20).
2. Держите верхнюю нить левой рукой.
3. Одновременно правой рукой поверните маховик (6) в направлении стрелки, пока игла не поднимется (один полный оборот маховика).

- Отведите нижнюю и верхнюю нити на 10 см назад под прижимную лапку. Для этого можно использовать ножницы или нитеобрезатель (12).

Выбор рисунка строчки

Существует 12 типов узоров строчки на выбор.

Выберите рисунок строчки, используя таблицу ниже.

При вращении колеса регулировки рисунка строчки (3) игла всегда должна находиться в крайнем верхнем положении.

Узор строчки	Объяснение
1	Прямая строчка, малая длина стежка
2	Прямая строчка, средняя длина стежка
3	Прямой стежок, большая длина стежка
4	Прямой стежок, игла слева, средняя длина стежка
5	Эластичный стежок
6	Потайной стежок
7	Отверстие для пуговицы
8	Отверстие для пуговицы
9	Широкая зигзагообразная строчка, малая длина стежка
10	Узкая зигзагообразная строчка, средняя длина стежка
11	Широкая зигзагообразная строчка, средняя длина стежка
12	Широкий зигзагообразный стежок, большая длина стежка

- Игла должна быть полностью поднята. Поверните маховик (6) в направлении, указанном стрелкой.
- Установите колесико регулировки рисунка строчки на нужную настройку. Убедитесь, что колесико регулировки рисунка строчки зафиксировалось в нужном положении.

Шитье

- Убедитесь, что намотчик (14) находится в левом положении.
- Поднимите прижимную лапку (20). Убедитесь, что верхняя и нижняя нити оттянуты примерно на 10 см.
- Поместите ткань под прижимную лапку и опустите ее.
- Начните шить. Медленно нажимайте на педаль (25) или выберите один из двух уровней скорости с помощью переключателя (8). Направляйте ткань рукой.
 - ВАЖНО!** Не тяните и не толкайте ткань во время шитья. Это может привести к повреждению иглы!
- Чтобы пришить бартак в конце шва или в шве, нажмите кнопку для шитья в обратном направлении (7).

Когда кнопка отпускается, швейная машина снова шьет вперед.

- В конце шва игла должна находиться в верхнем положении, чтобы нить можно было легко вытащить.
- Поднимите прижимную лапку, чтобы удалить ткань.
- Чтобы обрезать нитки, их можно пропустить через нитеобрезатель (12). Или воспользуйтесь ножницами.

Отверстия для пуговиц

- Поместите ткань под прижимную лапку (20).
- Опустите прижимную лапку в том месте, где вы хотите пришить петлю для пуговицы.
- Затем выберите рисунок строчки 8 с помощью регулировочного колеса (3).
- Прошейте 5–6 стежков на низкой скорости (L).
- Выберите рисунок строчки 7 с помощью регулировочного колесика (3).
- Прошейте ткань на подходящей длине. Убедитесь, что стежок прошит по прямой линии.
- Выберите рисунок строчки 8 с помощью регулировочного колесика (3).
- Прошейте 5–6 стежков на низкой скорости (L).
- Поднимите прижимную лапку (20) и разверните ткань на 180°.

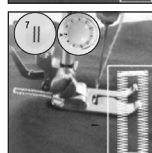
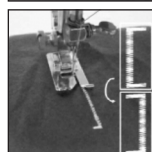
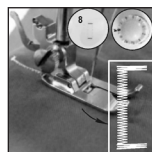
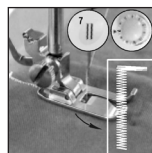
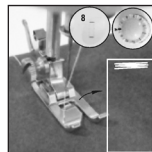

- Выберите узор строчки 7 с помощью регулировочного колесика (3).
- Шейте до тех пор, пока петля для пуговицы не будет полностью зашита.

Окончание работы

- Выключите прибор, переведя выключатель (8) в положение OFF.
- Выключите свет с помощью выключателя (11).
- Вывьните вилку блока питания (26) из розетки.
- Отсоедините педаль (25) и блок питания (26) от швейной машины.

Чистка

ПРЕДУПРЕЖДЕНИЕ:

- Перед чисткой выключите прибор. Выньте вилку блока питания из розетки.
- Никогда не погружайте швейную машину, педаль или блок питания в воду для чистки! Это может привести к поражению электрическим током или пожару.

ВНИМАНИЕ:

- Не используйте проволочную щетку или другие абразивные предметы.
- Не используйте острые или абразивные чистящие средства.

- Для очистки внешней поверхности корпуса используйте только умеренно влажную ткань. При необходимости используйте немного моющего средства для мытья посуды. Затем вытрите корпус насухо мягкой тканью.
- Очистите область под шпульным колпачком сухой щеткой.

Хранение

- Мы рекомендуем хранить прибор в оригинальной упаковке, если вы не собираетесь использовать его в течение длительного периода времени.
- Всегда храните прибор в недоступном для детей, хорошо проветриваемом и сухом месте.

Устранение неполадок

Проблема	Возможная причина	Устранение
Обрыв верхней нити.	Верхняя нить неправильно заправлена в швейную машину.	Перезаправьте верхнюю нить.
	Натяжение нити слишком сильное.	Ослабьте натяжение нити (нижняя цифра).
	Нить слишком толстая для иглы.	Выберите иглу большего размера.
	Игла вставлена неправильно.	Выньте иглу и вставьте ее на место. (Плоская сторона иглы направлена назад).
	Игла повреждена.	Замените иглу.
Обрыв нижней нити.	Шпулька для нижней нити вставлена неправильно.	Проверьте положение шпульки нижней нити.
	Натяжение верхней нити слишком слабое.	Отрегулируйте натяжение верхней нити (большее число).
Пропущены стежки.	Игла вставлена неправильно.	Выньте иглу и вставьте ее на место. (Плоская сторона иглы направлена назад).
	Игла повреждена.	Вставьте новую иглу.
	Использована игла неправильного размера.	Выберите иглу, подходящую для нити и ткани.
	Прижимная лапка закреплена неправильно.	Проверьте положение прижимной лапки и вставьте ее правильно.
Сломалась игла.	Игла была повреждена.	Вставьте новую иглу.
	Игла вставлена неправильно.	Выньте иглу и вставьте ее на место. (Плоская сторона иглы направлена назад).
	Неправильный размер иглы для ткани.	Выберите иглу, подходящую для нити и ткани.
	Прижимная лапка закреплена неправильно.	Проверьте положение прижимной лапки и вставьте ее правильно.

Проблема	Возможная причина	Устранение
Свободные стежки	Верхняя нить неправильно заправлена в швейную машину.	Проверьте заправку верхней нити.
	Неправильно вставлена шпулька под нить.	Правильно вставьте шпульку для нижней нити.
	Неправильное сочетание иглы / ткани / нити.	Размер иглы должен соответствовать ткани и нити (см. таблицу на стр. 63).
	Неправильное натяжение нити.	Откорректируйте натяжение нити.
Завитки шва	Игла слишком велика для ткани.	Выберите более тонкую иглу.
	Неправильно установлена длина стежка.	Выберите подходящий рисунок строчки с помощью колесика регулировки рисунка строчки.
	Натяжение нити слишком тугое.	Ослабьте натяжение нити (нижняя цифра).

Технические данные

Модель: NM 6063 CB
 Класс защиты: III
 Электропитание: DC (Постоянный ток) 6 В, 1200 мА
 Освещение швейного поля: светодиод 0,1 Вт, 3 Вт
 Вес нетто: прикл. 2,1 кг

Блок питания

Класс защиты: II
 Вход: AC (Переменный ток) 100–240 В,
 50/60 Гц, макс. 0,4 А
 Выход: DC (Постоянный ток) 6 В, 1200 мА, 7,2 Вт
 Полярность: ⊖ ⊕

Работа от батарей: 4 × 1,5 В типа AA/LR6

Сохранено право на технические и конструкционные изменения в рамках продолжающейся разработки продукта.

Данный прибор был протестирован в соответствии со всеми применимыми действующими директивами CE и изготовлен в соответствии с последними правилами безопасности.

Утилизация

Утилизация аккумулятора



Пользователь по закону обязан вернуть использованные аккумуляторы и/или аккумуляторные комплекты.

Устройство содержит батареи. Если эти батареи израсходованы, следуйте инструкциям ниже:



ВНИМАНИЕ:

Батарейки не являются бытовыми отходами!

- Извлеките батарейки из батарейного отсека.
- Батарейки требуется утилизировать в специальные контейнеры или своему дилеру.
- Ваш город или местные органы власти могут предоставить информацию о общественных пунктах сбора.

Значение символа «корзина»



Защита окружающей среды: не допускается утилизация электроприборов вместе с бытовыми отходами.

Утилизация устаревшей техники и неисправных электроприборов производится в городских приёмных пунктах.

Не допускайте неправильной утилизации отходов. Это наносит вред окружающей среде и оказывает негативное воздействие на здоровье людей.

Оказывайте содействие программе утилизации и другим формам переработки электронной и электрической техники.

Информацию о пунктах утилизации бытовой техники можно получить в местных органах власти. Ваш дилер и партнер по договору также обязан бесплатно принять старый прибор.

التخلص من الجهاز

التخلص من البطارية

بصفتك مستهلكًا، أنت مُلزم أمام القانون بإعادة البطاريات المستهلكة / مجموعة البطاريات. يحتوي الجهاز على بطاريات. إذا تم استهلاك هذه البطاريات، اتبع التعليمات التالية:



تنبيه:

لا ترم البطاريات مع النفايات المنزلية!

- أزل البطاريات من حجرة البطارية.
- تخلص من البطاريات المُستعملة في سلة تجميع النفايات ذات الصلة أو لدى الموزع الخاص بك.
- يمكن الحصول على معلومات حول نقاط جمع الجمهور في بلدتك أو البلدية.

معنى رمز «صندوق القمامة»

حماية بيئتنا: يجب عدم التخلص من المعدات الكهربائية في سلة النفايات المنزلية. تخلص من الأجهزة الكهربائية القديمة أو المعيبة من خلال نقاط تجميع البلدية.



يُرجى المساعدة في تجنب الآثار البيئية والصحية المحتملة الناتجة عن التخلص من النفايات بطريقة غير صحيحة.

سيسهم ذلك في عملية إعادة التدوير وغيرها من الأساليب التي يمكن من خلالها إعادة استخدام المعدات الكهربائية والإلكترونية.

يمكن الحصول على المعلومات المتعلقة بالأماكن التي يمكن التخلص من المعدات بها من خلال السلطة المحلية. التاجر الخاص بك وشريكك التعاقدى مُلزمان أيضاً باستعادة الجهاز القديم مجاناً.

المشكلة	السبب المحتمل	الإجراء
الإبرة تنكسر.	الإبرة تالفة.	أدخل إبرة جديدة.
لم يتم إدخال الإبرة بشكل صحيح.	لم يتم إدخال الإبرة بشكل صحيح.	أزل الإبرة وأعد تركيبها. (الجانب المسطح للإبرة يشير إلى الخلف).
حجم الإبرة خاطئ أو غير مناسب للقماش.	حجم الإبرة خاطئ أو غير مناسب للقماش.	اختر إبرة مناسبة للخيوط والقماش.
لم يتم تثبيت دواسرة الخياطة بشكل صحيح.	لم يتم تثبيت دواسرة الخياطة وأدخلها بشكل صحيح.	تحقق من موضع دواسرة الخياطة وأدخلها بشكل صحيح.
الثغرز فضفاضة	الخيوط العلوي ليس موضوعاً بشكل صحيح في ماكينة الخياطة.	تحقق من تمرير الخيوط العلوي.
مكوك الخيط السفلي غير موضوع بشكل صحيح.	مكوك الخيط السفلي غير موضوع بشكل صحيح.	أدخل المكوك السفلي بشكل صحيح.
الجمع بين حجم الإبرة والقماش والخيوط خاطئ.	الجمع بين حجم الإبرة والقماش والخيوط خاطئ.	يجب أن يكون حجم الإبرة مناسباً للقماش والخيوط (انظر الجدول في الصفحة 71).
شدة الخيوط خاطئة.	شدة الخيوط خاطئة.	صحح شدة الخيوط.
تلتوي الخيوط بالخيطة.	الإبرة كبيرة جداً بالنسبة للقماش.	استخدم الإبرة الأرفع.
تم ضبط طول الثغرز بشكل خاطئ.	تم ضبط طول الثغرز بشكل خاطئ.	حدد نمط غرز مناسب باستخدام عجلة ضبط نمط الغرز.
الخيوط مشدود بشكل مفرط.	الخيوط مشدود بشكل مفرط.	أرخ شد الخيوط (الرقم الأقل).

البيانات الفنية

الطراز: NM 6063 CB
 الطاقة الكهربائية: جهد تيار مستمر 6 فولت، 1200 مللي أمبير.
 ضوء حقل الخياطة: لمبة بقوة 0.1 واط، 3 فولت
 فئة الحماية: III
 الوزن الصافي: حوالي 2,1 كيلو جرام

وحدة إمداد الطاقة

فئة الحماية: II
 الادخال: تيار متردد 100-240 فولت، 60/50 هرتز، 0,4 أمبير كحد أقصى.
 الخرج: جهد تيار مستمر 6 فولت، 1200 مللي أمبير، 7,2 واط.
 القطبية: (⊖)-(⊕)

تشغيل البطارية: 4 بطاريات من نوع AA / LR6 بجهد 1,5 فولت.
 تحتفظ بالحق في إجراء تغييرات فنية وتصميمية في سياق التطوير المستمر لمنتجاتنا.

وقد اختُبر هذا الجهاز وفقاً لجميع المعايير الأوروبية والمطابقة للشروط، وتم تصنيعه وفقاً لأحدث أنظمة الأمان.

6. يجب أن تكون الإبرة في الوضع العلوي للسماح بسحب الخيط بسهولة في نهاية الدرزة.
7. أرفع دواسة الخياطة لإزالة القماش.
8. يمكنك قطع الخيوط عن طريق تمريرها فوق قاطع الخيط (12). أو استخدم مقصاً.

الغراوي

1. ضع القماش أسفل دواسة الخياطة (20).
2. أخفض دواسة الخياطة في الموضع الذي تريد فيه خياطة العروة.
3. ثم حدد نمط الغرز 8 باستخدام عجلة ضبط النمط (3).
4. خيط 5-6 غرز بسرعة منخفضة (L).
5. حدد نمط الغرز 7 باستخدام عجلة ضبط النمط (3).
6. خيط القماش بطول مناسب. تأكد من خياطة الغرزة في خط مستقيم.

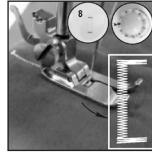
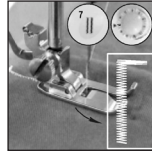
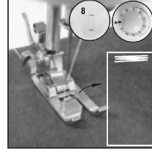

7. حدد نمط الغرز 8 باستخدام عجلة ضبط النمط (3).
8. خيط 5-6 غرز بسرعة منخفضة (L).

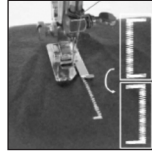

9. أرفع دواسة الخياطة (20) ولف القماش 180 درجة.

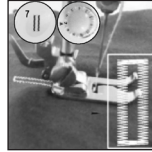

10. حدد نمط الغرز 7 باستخدام عجلة ضبط النمط (3).
11. استمر في الخياطة حتى تكتمل العروة.

إنهاء التشغيل

1. أوقف تشغيل الماكينة عن طريق تحريك مفتاح (8) لوضع إيقاف التشغيل OFF.
2. أوقف تشغيل الإضاءة بواسطة المفتاح (11).
3. أفضل وحدة إمداد الطاقة (26) من مقبس التوصيل.
4. أفضل دواسة القدم (25) ووحدة إمداد الطاقة (26) من ماكينة الخياطة.

التنظيف

⚠ تحذير:

- اوقف تشغيل ماكينة الحلاقة قبل تنظيفها. أفضل وحدة إمداد الطاقة من مقبس التوصيل.

⚠ تحذير:

- لا تقم أبداً بغمر ماكينة الخياطة أو دواسة القدم أو وحدة الإمداد بالطاقة في الماء بغرض التنظيف. فقد يؤدي هذا إلى التعرض للصعق الكهربائي أو اندلاع حرائق.

⚠ تنبيه:

- لا تستخدم فرشاة سلكية أو غيرها من الأدوات الكاشطة.
- لا تستخدم أي مواد تنظيف أكلة أو كاشطة.

- استخدم فقط قطعة قماش مبللة قليلاً لتنظيف الجزء الخارجي من مبيت الماكينة. في حال الضرورة، يمكن استخدام قليل من مسحوق غسيل الصحون البودوي. ثم جفف المبيت الخارجي للماكينة بقطعة قماش ناعمة.
- نظف المنطقة الموجودة أسفل المحكوك باستخدام فرشاة جافة.

التخزين

- نوصي بتخزين الماكينة في عبوتها الأصلية إذا كنت لا تنوي استخدامها لفترة طويلة من الوقت.
- خزن الماكينة بعيداً عن متناول الأطفال في مكان جاف وجيد التهوية.

استكشاف الأعطال وإصلاحها

المشكلة	السبب المحتمل	الإجراء
ينقطع الخيط العلوي.	الخيط العلوي ليس موضوعاً بشكل صحيح في ماكينة الخياطة.	أعد تليم الخيط العلوي.
	الخيط مشدود بشكل مفرط.	أرخ شد الخيط (الرقم الأقل).
	الخيط سميك جداً للإبرة.	اختر إبرة أكبر.
	لم يتم إدخال الإبرة بشكل صحيح.	أزل الإبرة وأعد تركيبها. (الجانب المسطح للإبرة يشير إلى الخلف).
	الإبرة تالفة.	استبدل الإبرة.
الخيط السفلي ينقطع.	مكوك الخيط السفلي غير موضوع بشكل صحيح.	تحقق من موضع المكوك السفلي للخيط.
	الخيط العلوي مشدود بشكل مفرط.	أضبط شدة الخيط العلوي (رقم أعلى).
تخطى الغرز.	لم يتم إدخال الإبرة بشكل صحيح.	أزل الإبرة وأعد تركيبها. (الجانب المسطح للإبرة يشير إلى الخلف).
	الإبرة تالفة.	أدخل إبرة جديدة.
	تم استخدام حجم إبرة خاطئ.	اختر إبرة مناسبة للخيط والقماش.
	لم يتم تثبيت دواسة الخياطة بشكل صحيح.	تحقق من موضع دواسة الخياطة وأدخلها بشكل صحيح.



3. ضع المكوك في الخياط بحيث يدور عكس اتجاه عقارب الساعة (انظر الرسم التوضيحي).
دع الخيط يتدلى من المكوك حوالي 10 سم.
4. أدفع غطاء المكوك مرة أخرى.

إخراج الخيط السفلي

1. ارفع دواسة الخياطة (20).
2. أمسك الخيط العلوي بيدك اليسرى.
3. في نفس الوقت، قم بتدوير عجلة اليد (6) بيمينك في اتجاه السهم حتى تُرْفَع الإبرة (لفة كاملة لعجلة اليد).
4. اسحب الخيط السفلي والعلوي 10 سم إلى الخلف أسفل دواسة الخياطة. يمكنك استخدام مقص أو قاطع الخيط (12) لهذا الغرض.

اخترِمْ الغرز

- هناك 12 نوعًا مختلفًا من أمشاط الغرز للاختيار من بينها.
- أخترِمْ الغرز باستخدام الجدول التالي. يجب دائماً أن تكون الإبرة في أعلى وضع لها، عند تدوير عجلة ضبط غمط الغرز (3).

غمط الغرز	لشرح
1	الغرزة المستقيمة، طول الغرزة صغير
2	الغرزة المستقيمة، طول الغرزة متوسط
3	الغرزة المستقيمة، طول الغرزة طويل
4	الغرزة المستقيمة، الإبرة إلى اليسار، طول الغرزة متوسط
5	الغرزة المنزفة
6	الغرزة المخفية
7	العروة
8	العروة
9	غرزة متعرجة واسعة، طول الغرزة صغير
10	غرزة متعرجة ضيقة، طول الغرزة متوسطة
11	غرزة متعرجة واسعة، طول الغرزة متوسطة
12	غرزة متعرجة واسعة، طول الغرزة طويلة

1. يجب رفع الإبرة بشكل كامل. قم بتدوير عجلة اليد (6) في اتجاه السهم.
2. اضبط عجلة ضبط غمط الغرز على الإعداد المطلوب. تأكد من قفل عجلة ضبط غمط الغرز في الموضع المطلوب.

الخياطة

1. تأكد من أن ملفاف الخيط (14) في الموضع الأيسر.
2. ارفع دواسة الخياطة (20). تأكد من سحب الخيط العلوي والخيط السفلي إلى الخلف بحوالي 10 سم.
3. ضع القماش أسفل دواسة الخياطة وأخفض دواسة الخياطة.
4. ابدأ الخياطة. اضغط ببطء على دواسة القدم (25) أو اختر أحد مستوي السرعة باستخدام المفتاح (8). وجه القماش بيدك.
- هام! لا تسحب أو تدفع القماش أثناء الخياطة. يمكن أن يتسبب ذلك في تلف الإبرة!
5. اضغط على الزر للخياطة العكسية (7)، لخياطة شريط التقوية في نهاية الدرزة أو على الدرزة. عندما يتم تحرير الزر، تعود ماكينة الخياطة إلى الأمام مرة أخرى، عند تحرير الزر.



5. وجه الخيط عبر الثقب الموجود على رافعة الخيط (1). تأكد من إدخال الخيط من اليمين إلى اليسار.

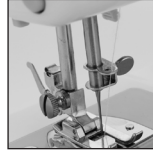

6. استمر في توجيه الخيط لأسفل وممره من خلال الثقب الموجود في مشبك الإبرة.

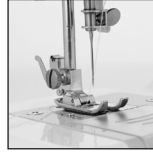

7. أخيراً، اسحب الخيط من خلال ثقب الإبرة. دع الخيط يمر إلى الخلف من دواسة الخياطة (20). تأكد من سحب الخيط حوالي 10 سم خلف دواسة الخياطة.

ضبط توتر الخيط العلوي

- يتم ضبط عن طريق تدوير عجلة الضبط (2). يكون الضبط الأساسي بين 4 و 5.

اعتماداً على القماش وسمك الغزل، أدر عجلة الضبط بحيث تكون عقدة الخيوط العلوية والسفلية مرئية كنقطة على الجزء العلوي من القماش. يكون توتر الخيط ضعيفاً للغاية، إذا تشكلت حلقات.

لف مكوك الخيط السفلي



تنبيه:

أزل الخيط العلوي بالكامل من ماكينة الخياطة، وإلا فإنه سيتشابك حول المكونات الداخلية وستتعطل ماكينة الخياطة.

1. ضع بكرة الخيط على حامل بكرة الخيط (15).
2. ضع مكوك الخيط السفلي الفارغ (27) على أداة لف المكوك (14).
3. وجه الخيط عبر دليل توجيه الخيط (16) وصولاً للمكوك الفارغ.
4. لف الخيط في اتجاه عقارب الساعة عدة مرات حول المكوك الفارغ.
5. ادفع المكوك باتجاه موقف أداة لف المكوك (13) (انظر الرسم التوضيحي).
6. ابدأ اللف باستخدام دواسة القدم (25) أو استخدم المفتاح (8).
7. يتوقف اللف تلقائياً عندما يكون ملفاف الخيط ممتلئاً. حرر دواسة القدم، إذا كنت تريد إيقاف اللف قبل الأوان.
8. اقطع الخيط وأزل المكوك.



إدخال مكوك الخيط السفلي

1. يجب رفع الإبرة بالكامل عند إدخال المكوك السفلي أو إزالته (27). قم بتدوير عجلة اليد (6) في اتجاه السهم.
2. اسحب غطاء المكوك (10) إلى الأمام.

اختيار حجم الإبرة والخيوط

نظام الإبرة: نظام الإبرة ذات الذيل المسطح 130

حجم الإبرة	الأقمشة	الخيط
80 (12)	الأقمشة ذات الوزن المتوسط: القطن، الساتان، ملابس العمل، قماش الكانفاس، الأقمشة ذات الوجهين والوصوف خفيف الوزن.	معظم الخيوط تكون من الحجم المتوسط ومناسبة لهذه الأقمشة وأحجام الإبر المذكورة سابقاً.
90 (14)	الأقمشة ذات الوزن المتوسط: الصوف والأقمشة النسجية الثقيلة والقماش المنسوج المخملي، والقماش القطني المتين (الدينيم).	للحصول على أفضل النتائج: يفضل استخدام خيوط البوليستر للأقمشة الاصطناعية والقطنية أو الأقمشة المنسوجة طبيعياً. استخدم دائماً نفس الخيط في الجزء العلوي والسفلي.
100 (16)	الأقمشة الثقيلة: الصوف وأقمشة الخيام والأقمشة المبطنة والقماش القطني المتين (الدينيم) وأقمشة التنجيد الخفيفة والمتوسطة.	
110 (18)	الأقمشة الثقيلة: الصوف وأقمشة المعاطف وأقمشة التنجيد وبعض الجلود والفينيل (مع إبر الجلد).	الخيط المتين

لتغيير دواسة الخياطة أو إزالتها، يُرجى الرجوع إلى الوصف التالي مع الرسومات التوضيحية من 1 إلى 3.

1. الرسم التوضيحي رقم 1:

اسحب رافعة دواسة الخياطة (17) لأعلى. حل برغي تثبيت دواسة الخياطة (a). ضع حامل دواسة الخياطة (b) على قضيب دواسة الخياطة (c) واحكم ربط البرغي (a).

2. الرسم التوضيحي رقم 2:

ضع دواسة الخياطة (b) على لوحة الإبرة. أخفض رافعة دواسة الخياطة (17) حتى يكون الحز (e) فوق دبوس دواسة الخياطة (f)، اضغط على الرافع (g) حتى يتم إدخال الدبوس (f) في الحاجز (e).

3. الرسم التوضيحي رقم 3:

لإزالة دواسة الخياطة (20)، اضغط الرافعة (g). ستسقط دواسة الخياطة بعد تنفيذ هذا الإجراء.

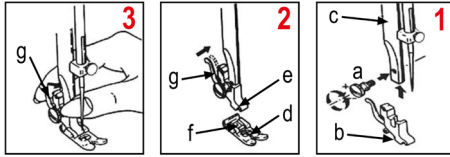

تلقيم الخيط العلوي

لتلقيم الخيط العلوي، أرجع إلى الرسوم التوضيحية أدناه. يرجى الرجوع أيضاً إلى التعليمات الموضحة على الماكينة.

عند تلقيم الخيط، تأكد من رفع دواسة الخياطة (20) في الوضع الأعلى وأن رافعة الخيط (1) في أعلى وضع لها!



1. ضع بكرة الخيط على حامل بكرة الخيط (15).

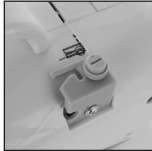

2. اسحب الخيط من خلال دليل الخيط (16).

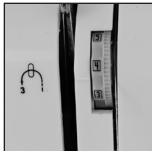

3. وجه الخيط لأسفل بحيث يتجاوز عجلة التعديل (2).



4. عند الوصول إلى الأسفل، وجه الخيط لأعلى الجانب الأيسر بلوغاً لرافعة الخيط (1).

التشغيل

إدخال الإبرة

⚠ تحذير: خطر الإصابة!
قبل إدخال الإبرة أو استبدالها، أفضل وحدة مصدر الطاقة عن ماكينة الخياطة.

يجب تغيير الإبرة بانتظام، خاصة إذا كانت مائلة أو ذات طرف تالف. إن الإبرة المائلة تسبب الغرز الفارغة. الإبرة التالفة تسبب في تلف القماش.

أدخل الإبرة على النحو التالي:

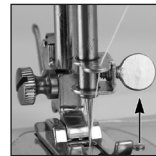

1. يجب رفع دليل الإبرة بشكل كامل. قم بتدوير عجلة اليد (6) في اتجاه السهم.
2. حل برغي قابض الإبرة (21) وأزل الإبرة القديمة.
3. ادخل الإبرة الجديدة إلى أقصى حد ممكن. يجب أن يكون الجانب المسطح للإبرة موجهاً نحو الخلف.
4. احكم ربط برغي قابض الإبرة مرة أخرى.

تركيب دواسة الخياطة وإزالتها

هناك أنواع مختلفة من دواسات الخياطة. يمكنك شراؤها من المتاجر. تأكد من الحصول على الحجم الصحيح لدواسات الخياطة. لا تتناسب كل دواسات الخياطة مع كل ماكينات الخياطة.

- لا تخلط بين أنواع بطاريات مختلفة أو تجمع بين بطاريات جديدة وأخرى قديمة.
- يتعيّن عدم التخلص من البطاريات مع المخلفات المنزلية. تخلص من البطاريات المستعملة في صندوق التجميع المناسب أو لدى الوكيل الخاص بك.

ملاحظات بشأن التشغيل

يمكنك تشغيل الماكينة إما باستخدام البطاريات أو وحدة إمداد الطاقة المرفقة.

ادخال البطاريات

(البطاريات غير مدرجة ضمن نطاق التسليم)

تحذير:

تأكد من ثبات المفتاح (8) على وضع إيقاف التشغيل **OFF**. وإلا فإن ماكينة الخياطة ستبدأ في الخياطة على الفور.

1. ازل غطاء حجرة البطارية على الجانب السفلي من الماكينة.
2. ضع 4 بطاريات AA/LR6 في حجرة البطارية. يرجى الانتباه إلى القطبية الصحيحة للبطاريات. ستجد ملاحظة بهذا الصدد داخل حجرة البطارية. يرجى عدم استخدام البطاريات القابلة لإعادة الشحن.
3. أغلق حجرة البطارية مرة أخرى باستخدام الغطاء.

توصيل وحدة إمداد الطاقة

تحذير:

تأكد من ثبات المفتاح (8) على وضع إيقاف التشغيل **OFF**. وإلا فإن الخياطة ستبدأ في الخياطة على الفور.

1. تأكد من مطابقة جهد التيار الرئيسي الذي تريد استخدامه مع جهد وحدة إمداد الطاقة.
2. أدخل مقبس الشاحن في مقبس الاتصال الرئيسي (22) الموجود في الجزء الخلفي من الماكينة.
3. يرجى توصيل الماكينة بمأخذ الحماية الكهربائية المثبت بشكل صحيح.

تشغيل الماكينة وإيقافها

- يتم إيقاف تشغيل الماكينة عندما يكون المفتاح (8) في وضع الإيقاف **OFF**. هناك طريقتان لتشغيل الماكينة:
- 1) حرك المفتاح إلى وضع الإيقاف **OFF**. واستخدم دواسه القدم (25).
- 2) يمكنك اختيار مستوى السرعة L (منخفض) أو H (عالي) باستخدام المفتاح وتبدأ الماكينة في الخياطة مباشرة.

LED ضوء حقل الخياطة

يتميز ضوء حقل الخياطة LED بأنه لا يحتاج إلى صيانة ولا يتطلب استبداله.

- 18 برغي تثبيت دواسه الخياطة
- 19 رافعة إطلاق دواسه الخياطة
- 20 دواسه الخياطة
- 21 برغي تثبيت الإبرة
- 22 مقبس توصيل الكهرياء الرئيسي
- 23 مقبس توصيل دواسه القدم
- 24 مساحة تخزين الملحقات
- 25 دواسه القدم
- 26 وحدة إمداد الطاقة
- 27 مكوك الخيط السُّفلي
- 28 بكره الخيط
- 29 إبرة الخياطة
- 30 مدخل الخيط

تحذيرات لاستخدام الجهاز

اقرأ التعليمات!

ما عليك سوى استخدامه مع وحدة مصدر الطاقة

«SW0601200-W02»!

لا تستخدم مصدر الطاقة مع قابس تالف! في حال تلف الدبابيس الخاصة بأجزاء القابس، فينبغي التخلص من مصدر الطاقة.

تحذير:

- تأكد من ثبات المفتاح (8) على وضع إيقاف التشغيل **OFF**. وإلا فإن ماكينة الخياطة ستبدأ في الخياطة على الفور.
- قم دائماً بفصل دواسه القدم (25) من الماكينة عند تلقيم الخيط أو تغيير الإبرة أو إدخال المكوك.
- استخدم فقط الملحقات المرفقة أو الموصى بها في هذه التعليمات. قد يتسبب استخدام الملحقات غير الموصى بها في الإصابة.

التعامل مع البطاريات

لا تقم بالشحن!

لا تقم بالتفكيك!

لا توصل البطارية بدائرة قصر!

أدخل البطارية بشكل صحيح!

خطر الانفجار!

لا تُعرض البطاريات للحرارة الشديدة مثل أشعة الشمس أو النار أو ما شابه ذلك.

- يُمكن أن تُسرب البطاريات حمض البطارية. في حال عدم استخدام الأداة لفترة طويلة، اخرج البطارية من الجهاز.
- في حالة تسريب البطارية، تأكد من عدم احتكاك السائل بعينيك أو بالأغشية المخاطية. في حالة ملامسته، اغسل يديك واشطف عينيك بماء نقي. اطلب الرعاية الطبية إذا استمر شعورك بعدم الراحة.

70	اختر نمط الغرز.....
70	الخيطة.....
69	العراوي.....
69	إنهاء التشغيل.....
69	التنظيف.....
69	التخزين.....
69	استكشاف الأعطال وإصلاحها.....
68	البيانات الفنية.....
68	التخلص من الجهاز.....
68	التخلص من البطارية.....
68	معنى رمز «صندوق القمامة».....

تفريغ محتويات العبوة

1. أخرج الجهاز من العبوة.
2. أزل كافة مواد التغليف بالعبوة مثل الرقائق والبطانات وحوامل الكابل والعبوة المصنوعة من الورق المقوى.
3. تحقق من محتويات التسليم لضمان وجود كافة المحتويات.
4. إذا كانت محتويات العبوة غير كاملة أو تم العثور على تلفيات، لا تقم بتشغيل الجهاز. أعدده مباشرة إلى البائع.

نطاق التسليم

- ×1 ماكينة الخياطة
- ×1 دواسة القدم
- ×1 وحدة إمداد الطاقة
- ×2 إبرة الخياطة
- ×2 مكوك الخيط العلوي
- ×2 مكوك الخيط السفلي
- ×1 مدخل الخيط (أداة لإدخال الخيط في الإبرة)
- ×1 دواسة الخياطة

نظرة عامة على المكونات

- 1 رافعة الخيط
- 2 عجلة ضبط التوتر للتخيط العلوي
- 3 عجلة ضبط نمط الغرز
- 4 مقبض الحمل
- 5 اختيار الغرز الرمزية
- 6 عجلة اليد
- 7 زر الرجوع
- 8 مفتاح التشغيل / الإيقاف / مفتاح السرعة
- 9 حجرة البطارية
- 10 غطاء المكوك
- 11 مفتاح الإضاءة
- 12 مقص الخيط
- 13 موقف لفاف المكوك
- 14 ملفاف الخيط
- 15 حامل بكرة الخيط
- 16 دليل الخيط
- 17 رافعة دواسة الخياطة

هام:

تأكد من قراءة تعليمات الأمان المرفقة بشكل منفصل أولاً.

دليل التعليمات

شكراً لك على اختيارك منتجنا. نأمل أن تستمتع باستخدام الجهاز. رجاء قراءة دليل التعليمات و تعليمات الأمان المرفقة بشكل منفصل بعناية فائقة. قبل استخدام الجهاز، قم بحفظ هذه الوثائق، بما في ذلك شهادة الضمان، و إيصال الاستلام، وإذا أمكن، الصندوق مع العبوة الداخلية في مكان آمن. إذا قمت بتمرير الجهاز لطرف ثالث، احرص دائماً على أن يتضمن جميع الوثائق ذات الصلة.

رموز تعليمات الاستخدام

تم وضع علامات على هذه المعلومات الهامة خصيصاً للحفاظ على سلامتك. من الضروري الامتثال لهذه التعليمات لتجنب وقوع حوادث ومنع إلحاق تلف بالجهاز:

⚠ تحذير:

يحذرك هذا الرمز من الإصابة بمخاطر على صحتك ويشير إلى وجود مخاطر محتملة للتعرض للإصابة.

⚠ تنبيه:

يشير هذا الرمز إلى وجود مخاطر محتملة قد يتعرض لها الجهاز أو أشياء أخرى.

المحتويات

- | | |
|----|-----------------------------------|
| 3 | نظرة عامة على المكونات..... |
| 73 | تفريغ محتويات العبوة..... |
| 73 | نطاق التسليم..... |
| 73 | نظرة عامة على المكونات..... |
| 72 | تحذيرات لاستخدام الجهاز..... |
| 72 | التعامل مع البطاريات..... |
| 72 | ملاحظات بشأن التشغيل..... |
| 72 | إدخال البطاريات..... |
| 72 | توصيل وحدة إمداد الطاقة..... |
| 72 | تشغيل الماكينة وإيقافها..... |
| 72 | LED ضوء حقل الخياطة..... |
| 71 | اختيار حجم الإبرة والخيوط..... |
| 71 | التشغيل..... |
| 71 | إدخال الإبرة..... |
| 71 | تركيب دواسة الخياطة وإزالتها..... |
| 71 | تلقم الخيط العلوي..... |
| 70 | ضبط توتر الخيط العلوي..... |
| 70 | لف مكوك الخيط السفلي..... |
| 70 | إدخال مكوك الخيط السفلي..... |
| 70 | إخراج الخيط السفلي..... |

GARANTIEKARTE

warranty card • garantiekaart • carte de garantie • scheda di garanzia • tarjeta de garantía • cartão de garantia • garantikort • karta gwarancyjna • záruční list • kartica jamstva • carte de garanție • Гаранционна карта • záručný list • garancijski list • garancijajegy • гарантійний формуляр • Гарантійний талон •

بطاقة ضمان

NM 6063 CB

24 Monate Garantie gemäß Garantieerklärung • 24 months warranty according to warranty declaration • 24 maanden garantie volgens garantieverklaring • 24 mois de garantie selon la déclaration de garantie • 24 mesi di garanzia secondo la dichiarazione di garanzia • 24 meses de garantía de acuerdo con la declaración de garantía • 24 meses de garantía, de acordo com a declaração de garantia • 24 måneders garanti i henhold til garantibetingelsene • 24 miesiące gwarancji na podstawie oświadczenia gwarancyjnego • záruka 24 měsíců podle prohlášení o záruce • 24 mjesečno jamstvo u skladu s jamstvenom deklaracijom • 24 luni garanție conform declarației de garanție • 24 месеца гаранция в съответствие с гаранционната декларация • 24-mesečná záruka podľa vyhlásenia o záruke • 24-mesečna garancija, skladno z garancijsko izjavo • 24 hónap garancia a garanciafeltételekben leirtak szerint • гарантія на 24 місяці відповідно заяві про гарантію • Гарантія 24 місяця согласно заявленим гарантійним правилам • ضمان لمدة 24 شهراً وفقاً لبيان الضمان

Kaufdatum, Händlerstempel, Unterschrift • date of purchase, dealer stamp, signature • aankoopdatum, dealerstempel, handtekening • date d'achat, tampon du concessionnaire, signature • data di acquisto, timbro del rivenditore, firma • fecha de compra, sello del distribuidor, firma • data de compra, carimbo do distribuidor, assinatura • kjøpsdato, forhandlerstempel, signatur • data zakupu, pieczęć sprzedawcy, podpis • datum zakoupení, razítko prodejce, podpis • datum kupovine, žig trgovca, potpis • data de achiziție, stampila furnizorului, semnătură • Дата на покупката, Печат на Продавача, Потпис • datum nakupe, pečatka obchodníka/predávaju, podpis • datum nákupu, žig trgovca, potpis • vásárlás dátuma, kereskedő bélyegezte, aláírás • дата придбання, печатка продавця, підпис • Дата приобретения, Штамп продавца, Подпись • تاريخ التراء، وبعده التواقيع والتواقيع

BOMANN®

www.bomann-germany.de

BOMANN®

C. Bomann GmbH
Heinrich-Horten-Straße 17 • 47906 Kempen
Internet: www.bomann-germany.de
Made in P.R.C.

Stand: 04/2023